

BeoVision 7

Håndbog

VIGTIGT! Henvisninger til brug af dvd gælder kun, hvis dit fjernsyn er udstyret med en dvd-afspiller.

Indholdsfortegnelser i håndbogen

Indholdet af denne håndbog er inddelt i afsnit. Hvert afsnit indledes med en detaljeret indholdsfortegnelse med sidehenvisninger. Tekst skrevet med sort henviser til det aktuelle afsnit. De øvrige afsnit er beskrevet i mere generelle vendinger og er skrevet med gråt.

Hovedafsnit:

- Avancerede funktioner
- Indstilling af kanaler og foretrukne grundindstillinger
- Placering, stik og tilslutninger
- BeoLink system
- Skærmmenuer
- Indeks

I dette kapitel beskrives, hvordan du betjener fjernsynet ud over daglig brug.

Du får også oplysninger om betjening af en tilsluttet set-top boks og andet tilsluttet videoudstyr.

Avancerede funktioner, 3

- Programmér fjernsynet til at tænde og slukke selv, 4
- Wake-up Timer, 6
- Brug fjernsynet som computerskærm, 7
- Betjening af set-top boks, 8
- Hvis du har en BeoCord V 8000 ..., 10

Indstilling af kanaler og foretrukne grundindstillinger, 13

Find ud af, hvordan du sætter fjernsynet op første gang og indstiller kanaler. Dette kapitel indeholder også oplysninger om indstilling af klokkeslæt, dato, standpositioner, billede og lyd.

Placering, stik og tilslutninger, 27

Find ud af, hvordan du håndterer og placerer fjernsynet, og hvor stikkene er placeret. Find ud af, hvordan du slutter en dekoder, set-top boks eller BeoCord V 8000 videobåndoptager til fjernsynet, og hvordan du registrerer ekstraudstyr. Find ud af, hvordan du tilslutter højttalere og forvandler fjernsynet til et surround sound system eller en hjemmebiograf, herunder hvordan du vælger højttalerkombinationer.

BeoLink system, 49

Find ud af, hvordan du slutter et musiksystem til fjernsynet og betjener et integreret musik-/videosystem. Find ud af, hvordan du laver linktilslutninger, betjener et linksystem og sætter fjernsynet op i et linkrum. Find ud af, hvordan du tilpasser Beo4 til dit system.

Skærmmenuer, 60

Oversigt over skærmmenuer.

Indeks, 75

Programmér fjernsynet til selv at tænde og slukke

Du kan få fjernsynet til at tænde og slukke automatisk via funktionerne Timer-afspilning og Timer stand-by, f.eks. hvis der er et program, du ikke vil gå glip af.

Du kan indtaste op til seks Timer-indstillinger og hente en skærmliste frem over de Timer-indstillinger, du har indtastet. Du kan redigere eller slette dine Timer-indstillinger via denne liste.

Hvis fjernsynet er integreret med et Bang & Olufsen musik- eller videosystem via et Master Link kabel, kan disse systemer også udføre Timer-afspilnings- eller Timer stand-by-funktioner.

For at Timer-indstillingerne skal udføres korrekt, skal det indbyggede ur stilles til det korrekte tidspunkt. Se "Indstilling af tidspunkt og dato" på side 23 for at få yderligere oplysninger.

Før du starter ...

Hvis du slutter et Bang & Olufsen musik- eller videoproduct til fjernsynet med et Master Link kabel, kan produktet blive omfattet eller udeladt af de tidsprogrammerede funktioner via menuen *Play Timer*. Du kan f.eks. indstille fjernsynets Play Timer til ON og et musiksystems Play Timer til OFF, hvis de tidsprogrammerede funktioner kun skal gælde for fjernsynet.

Sådan aktiverer du Play Timer ...

- > Tryk på **MENU** for at hente menuen TV SETUP frem. Tryk derefter på ▼ for at fremhæve PLAY TIMER.
- > Tryk på **GO** for at hente menuen PLAY TIMER frem, og tryk på ▼ eller ▲ for at fremhæve TIMER ON/OFF.
- > Tryk på **GO** for at hente menuen TIMER ON/OFF frem.
- > Tryk på ◀ eller ▶ for at få vist ON.
- > Tryk på **GO** for at gemme indstillingen.

Hvis du ønsker yderligere oplysninger om, hvordan du aktiverer eller deaktiverer Play Timer på et tilsluttet Bang & Olufsen musik- eller videoproduct, skal du se den vejledning, der følger med det pågældende produkt.

Timer-afspilning og Timer stand-by

Du kan programmere fjernsynet til automatisk at starte eller stoppe på samme tidspunkt og samme dag hver uge.

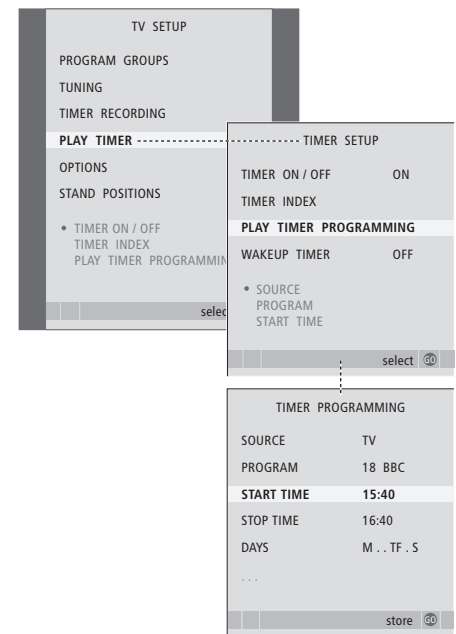

Forkortelser for ugedage:

- M ... Mandag
- T ... Tirsdag
- W ... Onsdag
- T ... Torsdag
- F ... Fredag
- S ... Lørdag
- S ... Søndag

BEMÆRK! Hvis fjernsynet er sat op i et linkrum, skal Timer-programmeringen foretages via systemet i hovedrummet.

Få vist, rediger eller slet en Timer

Hent en skærmliste frem over de Timer-indstillinger, du har indtastet. Du kan redigere eller slette dine Timer-indstillinger via denne liste.

Sådan indtaster du indstillinger for Timer-afspilning eller Timer stand-by ...

- > Tryk på **MENU** for at hente menuen TV SETUP frem. Tryk derefter på ▼ for at fremhæve PLAY TIMER.
- > Tryk på **GO** for at hente menuen PLAY TIMER frem, og tryk på ▼ for at fremhæve PLAY TIMER PROGRAMMING.
- > Tryk på **GO** for at hente menuen PLAY TIMER PROGRAMMING frem.
- > Tryk på ▲ eller ▼ for at gå gennem menupunkterne.
- > Brug taltasterne til at indtaste oplysninger, eller tryk på ◀ eller ▶ for at få vist valgmulighederne for hvert punkt. Når DAYS er fremhævet, skal du trykke på ▶ én gang for at kunne gå gennem dagene og på ▲ eller ▼ for at fjerne uønskede dage. Tryk på ▶ for at gå til den næste dag, og tryk på ◀ for at gå tilbage til den forrige dag. Når de(n) ugedag(e), du ønsker, vises, skal du trykke på **GO** for at acceptere dagen(e).
- > Når du har indtastet de nødvendige oplysninger, skal du trykke på **GO** for at gemme Timer-indstillingerne.
- > Tryk på **EXIT** for at forlade alle menuer.

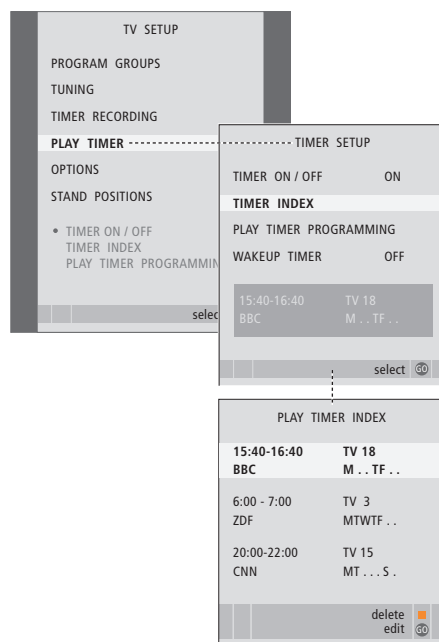

Sådan kan du få vist, redigere eller slette dine Timer-indstillinger ...

- > Vælg **TIMER INDEX** i menuen **TIMER SETUP** for at hente din liste over Timer-indstillinger frem. Den første Timer-indstilling på listen er allerede fremhævet.
- > Tryk på ▲ eller ▼ for at flytte markøren til den Timer-indstilling, du ønsker at redigere.
- > For at redigere en indstilling skal du trykke på **GO** og følge den fremgangsmåde, der er beskrevet til venstre.
- > For at kunne slette en valgt indstilling skal du trykke på den gule knap.
- > Hvis du ændrer mening, skal du trykke på ◀ for at flytte indstillingen tilbage på listen. Du kan også trykke på **EXIT** for at forlade alle menuer.
- > Tryk på den gule knap endnu en gang for at slette indstillingen.

Wake-up Timer

Du kan få fjernsynet til at vække dig om morgenen.

Wake-up Timeren er en engangs-Timer, der varer en time. Ligesom med et vækkeur slettes Timeren, når den er udført. Den gælder kun for det fjernsyn, den er blevet programmeret på.

Når du først har indstillet en Wake-up Timer, foreslår fjernsynet automatisk tidspunktet for den sidst indstillede Wake-up Timer i displayet, når du indstiller en ny.

Wake-up Timere kan selvfølgelig deaktiveres igen.

Når du har programmeret en Wake-up Timer, kan fjernsynet ikke udføre en almindelig Play Timer eller Stand-by Timer, før Wake-up Timeren er blevet udført eller deaktiveret.

Indtast en Wake-up Timer

Du skal vælge kilde, kanalnummer og starttidspunkt for din Wake-up Timer.

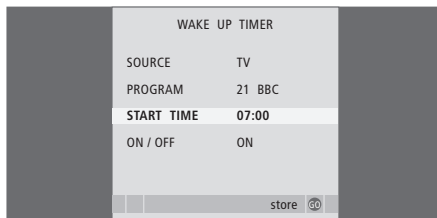

Sådan indtaster du indstillinger for en Wake-up Timer ...

- > Tryk på **MENU** for at hente menuen TV SETUP frem. Tryk derefter på ▼ for at fremhæve PLAY TIMER.
- > Tryk på **GO** for at hente menuen PLAY TIMER frem, og tryk på ▼ for at fremhæve WAKE UP TIMER.
- > Tryk på **GO** for at hente menuen WAKE UP TIMER frem.
- > Tryk på ▲ eller ▼ for at gå gennem menupunkterne.
- > Brug taltasterne til at indtaste oplysninger, eller tryk på ◀ eller ▶ for at få vist valgmulighederne for hvert punkt.
- > Når du har indtastet de nødvendige oplysninger, skal du trykke på **GO** for at gemme din Wake-up Timer.
- > Tryk på **EXIT** for at forlade alle menuer.

Kontrollér eller slet en Wake-up Timer

Du kan hente indstillingerne for en Wake-up Timer frem i displayet for at kontrollere tidspunktet eller deaktivere Wake-up Timeren ved at indstille den på OFF.

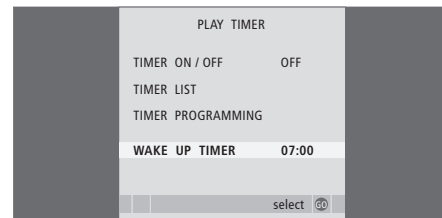

Sådan ændrer du indstillinger for en Wake-up Timer eller sletter den ...

- > Tryk på **MENU** for at hente menuen TV SETUP frem. Tryk derefter på ▼ for at fremhæve PLAY TIMER.
- > Tryk på **GO** for at hente menuen PLAY TIMER frem, og tryk på ▼ for at fremhæve WAKE UP TIMER.
- > Tryk på **GO** for at hente menuen WAKE UP TIMER frem.
- > Tryk på ▲ eller ▼ for at gå gennem menupunkterne.
- > Brug ◀ eller ▶ for at ændre indstillinger, eller indtast et nyt tidspunkt med taltasterne. Sæt ON/OFF på OFF, hvis du vil slette Wake-up Timeren.
- > Når du har foretaget de nødvendige ændringer, skal du trykke på **GO** for at gemme dem.
- > Tryk på **EXIT** for at forlade alle menuer.

Hvis du slutter fjernsynet til en computer, som beskrevet på side 33, kan du bruge det som computerskærm.

Husk at registrere computeren i menuen CONNECTIONS. Hvis du ønsker yderligere oplysninger om, hvordan du registrerer computeren som en kilde, skal du se menuen AV4 i kapitlet "Skærmenuer" på side 67.

VIGTIGT! Hvis du ønsker at slutte en computer til fjernsynet og bruge fjernsynet som computerskærm, skal du sørge for at afbryde strømmen til fjernsynet, computeren og alt det udstyr, der er tilsluttet computeren, før du forbinder computeren og fjernsynet. Når computeren er i brug, skal den være tilsluttet et jordet vægstik som angivet i computerens opsætningsinstruktioner.

Hent computerbilledet frem på skærmen

Hvis du ønsker at se computerbilledet på fjernsynsskærmen, skal du hente det frem med Beo4.

Sådan henter du computerbilledet frem ...

Tryk flere gange, indtil PC vises i Beo4's display

LIST

PC

Tryk for at hente billedet frem

GO

Du kan herefter betjene computeren som normalt.

Billed- og lydjusteringer

Når du har computerbilledet på skærmen, skal du hente menuen HDTV SETUP frem for at justere lysstyrke, kontrast, farve og lydstyrke.

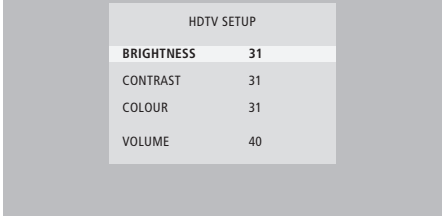

HDTV SETUP	
BRIGHTNESS	31
CONTRAST	31
COLOUR	31
VOLUME	40

- > Tryk på **MENU** for at hente menuen HDTV SETUP frem.
- > Tryk på ▲ eller ▼ for at skifte mellem valgmulighederne i menuen.
- > Tryk på ◀ eller ▶ for at justere indstillingerne.
- > Tryk på **GO** for at gemme indstillingerne og forlade menuen.

De indstillinger, du foretager i denne menu, gælder kun for HDTV-opsætningen. Midlertidige lydstyrkejusteringer kan foretages som sædvanligt.

Betjening af set-top boks

Den indbyggede Set-top Box Controller fungerer som "tolk" mellem den set-top boks, du har valgt, og Beo4 fjernbetjeningen. Når du har tilsluttet en set-top boks, kan du bruge Beo4 fjernbetjeningen til at få adgang til de kanaler og funktioner, din set-top boks tilbyder.

Nogle funktioner er direkte tilgængelige via Beo4, når du tænder for set-top boksen. Yderligere funktioner er tilgængelige via en Set-top Box Controller menu, som du henter frem på skærmen.

Set-top Box Controller menu

Nogle af knapperne på set-top boksens fjernbetjening er ikke umiddelbart tilgængelige på Beo4. For at finde ud af, hvilke knapper på Beo4 der aktiverer særlige tjenester eller funktioner i din set-top boks, skal du hente Set-top Box Controller menuen frem på skærmen.

Tryk for at tænde for set-top boksen

DTV

Tryk for at hente Set-top Box Controller menuen frem

MENU

Tryk på den taltast, der aktiverer den ønskede funktion, eller ...

1 – 9

... tryk på en af de farvede knapper for at aktivere en funktion



Når set-top boksen er valgt som kilde, skal du trykke på MENU to gange for at hente fjernsynets hovedmenu frem.

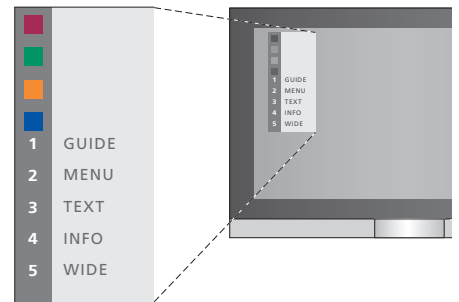

Eksempel på en Set-top Box Controller menu – tasterne på Beo4 er vist til venstre i menuen, og set-top boksens taster er vist til højre.

BEMÆRK! Set-top boksen kan registreres som STB(DTV) eller STB(V.AUX) i menuen CONNECTIONS. Indstillingen bestemmer, hvilken knap der aktiverer set-top boksen: DTV eller V.AUX.

BEMÆRK! Hvis set-top boksen er tilsluttet HDTV-stikkene, kan der ikke vises en Set-top Box Controller menu på skærmen.

Generel betjening med Beo4

Hvis du ved, hvilken knap på Beo4 der aktiverer den ønskede funktion, kan du aktivere funktionen uden først at hente Set-top Box Controller menuen frem.

Mens set-top boksen er aktiveret ...

Tryk på GO og derefter på den taltast, der aktiverer den ønskede funktion **GO**
1 – 9

Tryk på en af de farvede knapper for at aktivere en funktion 

Tryk på GO og derefter på **GO**
▲ eller ▼ for at gå trinvis op eller ned gennem kanalerne ▲ ▼

Tryk på GO, og hold knappen nede for at hente Program guide eller "Now/Next" banneret frem på skærmen, afhængig af din set-top boks **GO**

Brug set-top boksens egen menu

Når du har aktiveret set-top boksen, kan du betjene set-top boksens egne menuer, f.eks. Program guide, via Beo4.

Mens set-top boksens egen menu vises ...

Flytter markøren op eller ned **▲**
▼

Flytter markøren til venstre eller højre **◀◀ ▶▶**

Vælger og aktiverer en funktion **GO**
GO

Tryk på GO og derefter på **GO**
◀◀ eller ▶▶ for at gå trinvis gennem menusider eller kanallister **◀◀ ▶▶**

Forlader menuer eller vender tilbage til en tidligere menu* **STOP**

Forlader menuer, vælger eller forlader forskellige funktioner, f.eks. radio **EXIT**

Brug de farvede knapper som angivet i set-top boksens menuer 

**Afhængig af din set-top boks skal du måske trykke på EXIT to gange i stedet for STOP for at vende tilbage til en tidligere menu.*

Brug en set-top boks i et linkrum

Når din set-top boks er tilsluttet fjernsynet i hovedrummet, kan du betjene set-top boksen fra fjernsynet i linkrummet. Set-top Box Controller menuen kan dog ikke vises på fjernsynsskærmen i linkrummet.

Tryk for at tænde for set-top boksen i hovedrummet **DTV**

Tryk på GO og derefter på den taltast, der aktiverer den ønskede funktion **GO**
1 – 9

Tryk på en af de farvede knapper for at aktivere en funktion 

Nogle af funktionerne i BeoCord V 8000 virker anderledes sammen med dette fjernsyn end beskrevet i den vejledning, der følger med BeoCord V 8000, og nogle af dem er ikke tilgængelige.

Det er ikke muligt at afspille i slowmotion, lave track-markeringer, slette track-markeringer, der er lavet automatisk, eller programmere daglige eller ugentlige Timeroptagelser* som beskrevet i den vejledning, der følger med BeoCord V 8000.

Du kan dog stadig afspille og søge gennem et videobånd ved hjælp af Beo4 fjernbetjeningen.

Fra optagemenuen kan du også kontrollere, redigere eller slette alle tidsprogrammede optagelser, der venter på at blive udført.

Du kan få yderligere information om videobåndoptageren i den vejledning, der følger med den.

Afspil og søg gennem et bånd

Når du har valgt videobåndoptageren via Beo4, udføres al betjening ved hjælp af Beo4. Afspilningen af det videobånd, du har sat i, starter automatisk.

Sådan søger eller spoler du gennem båndet ...

Tryk på ◀ eller ▶ for at søge tilbage eller frem gennem båndet

Tryk på ◀ eller ▶ igen for at søge hurtigere

Tryk på ◀ eller ▶ en tredje gang for at spole tilbage eller frem gennem båndet, eller ...

... tryk på ◀ eller ▶, og hold tasten nede i 2 sekunder for at spole tilbage eller frem gennem båndet

Tryk for at starte eller genoptage afspilningen **GO**

Tryk på ▲ eller ▼ for at gå trinvist frem eller tilbage gennem de forskellige spor eller optagelser på et bånd

Sådan standser du båndet midlertidigt eller stopper det ...

Tryk for at standse båndet midlertidigt, mens billedet vises på skærmen **GO**

Tryk igen for at genoptage afspilningen **GO**

Tryk for at standse båndet helt **STOP**

Tryk for at sætte fjernsynet og videobåndoptageren i stand-by •

Tidsprogrammeret optagelse via tekst-tv

Du kan programmere op til seks tidsprogrammede optagelser. Optagelser kan programmeres via skærmmenuen eller direkte via den relevante tekst-tv-side.

PAGE	PROGRAM	HALT	REC	SETUP	REVEAL
P202	BBC	S202	Wed 13 Oct	12:39:34	

Menulinien på tekst-tv-siden.

18:30-21:00	13. OCT	P1	BBC	OK?
-------------	---------	----	-----	-----

Statuslinien for en optagelse kan vises oven over tekst-tv-siden med angivelse af både start- og stop tidspunkt eller oven over det program, du ønsker at optage.

PROGRAMMING STORED

Optagelsen er nu gemt.

*BEMÆRK! Der kan kun optages som beskrevet, hvis BeoCord V 8000 er sluttet direkte til fjernsynet.

Optag via skærmmenu

Når du bruger skærmmenuen til at programmere en tidsprogrammeret optagelse, skal du huske først at skifte til den kilde (f.eks. TV), du ønsker at optage.

Isæt et bånd til optagelse ...

- > Find den ønskede tekst-tv-side.
- > Tryk på **RECORD** for at kunne vælge et program, der skal optages, eller brug **▶▶** til at gå til REC på menulinen i tekst-tv. Tryk derefter på **GO**.
- > Tryk på **▲** eller **▼** for at gå til starttidspunktet eller programtitlen.
- > Tryk på **GO** for at vælge det ønskede starttidspunkt, eller vælg blot programtitlen.
- > Tryk eventuelt på **GO** for at vælge stoptidspunkt. Du kan ændre stoptidspunktet ved at trykke på **▼** og inkludere to eller tre programmer i træk.
- > Kontrollér statuslinjen for optagelsen, og brug evt. **▲** eller **▼** eller taltasterne for at ændre, og **◀◀** eller **▶▶** for at flytte mellem de indtastede data.
- > Tryk på **GO** for at gemme den tidsprogrammerede optagelse. PROGRAMMING STORED angiver, at optagelsen er gemt.

Du kan også hente menuen til programmering af en Timer-optagelse frem via hovedmenuen **SETUP** for den relevante kilde, f.eks. TV.

Hvis valgmuligheden **PDC/VPS** er indstillet på **ON** i BeoCord V 8000 menuen **OPTIONS**, behøver du ikke vælge start- og stoptidspunkter for din optagelse, men kun programnavnet på tekst-tv-siden.

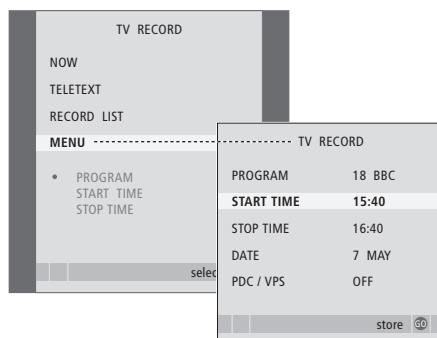

Isæt et bånd, der er klar til optagelse ...

- > Tryk på **TV** for at tænde for fjernsynet, eller **DTV** for at tænde for en set-top boks, hvis en sådan er tilgængelig.
- > Tryk på **RECORD** på Beo4 for at hente optagemenuen frem.
- > Tryk på **▼**, indtil MENU fremhæves.
- > Tryk på **GO** for at hente skærmmenuen til tidsprogrammering af optagelser frem. START TIME er fremhævet.
- > Brug taltasterne eller **◀◀** eller **▶▶** til at indtaste oplysninger om Timer-optagelsen: Stoptidspunkt, dato samt eventuelt flere forskellige kanalnumre, og aktivér funktionen **PDC/VPS**, hvis den er tilgængelig.
- > Tryk på **▲** eller **▼** for at gå fra valgmulighed til valgmulighed.
- > Tryk på **GO** for at gemme optagelsen.
- > Tryk på **STOP** for at gå tilbage gennem de forrige menuer eller på **EXIT** for at forlade alle menuer direkte.

Hvis **PDC/VPS** er en mulighed i menuen, kan du sætte den på **OFF** eller **AUTO**. Den mulighed, du vælger, gælder kun for denne bestemte optagelse. Se den vejledning, der følger med BeoCord V 8000, for at få yderligere oplysninger om **PDC**- og **VPS**-systemerne og optagelse.

Kontrollér allerede programmerede optagelser

Du kan kontrollere de optagelser, der venter på at blive udført. Du kan også redigere eller slette dem. Hvis de tidsprogrammerede optagelser overlapper hinanden, vises det, både når optagelsen gemmes og på listen over tidsprogrammerede optagelser.

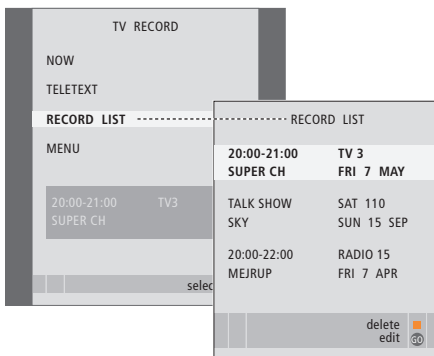

- > Tryk på **RECORD** for at hente optagemenuen frem.
- > Tryk på **▼**, indtil RECORD LIST fremhæves.
- > Tryk på **GO** for at hente listen over optagelser frem.
- > Tryk på **▼** eller **▲** for at fremhæve en optagelse.

Sådan redigerer du en fremhævet optagelse ...

- > Tryk på **GO** for at kunne redigere optagelsen.
- > Tryk på **◀** eller **▶** for at ændre start- og stoptidspunkter, dato eller kanalnummer.
- > Tryk på **▼** eller **▲** for at gå trinvist gennem valgmulighederne.
- > Tryk på **GO** for at gemme optagelsen og vende tilbage til listen.

Sådan sletter du en fremhævet optagelse ...

- > Tryk på den gule knap for at slette optagelsen.
- > Tryk på den gule knap igen for at bekræfte, eller tryk på **◀** for at flytte den tilbage på listen.
- > Vælg en anden optagelse, der skal slettes, eller tryk på **EXIT** for at forlade alle menuer.

*Overlappende optagelser angives med OVERLAP.
En rød prik viser de optagelser, som overlapper hinanden.*

Stop en igangværende optagelse

For at slette en igangværende optagelse skal du først have adgang til optageren.

Mens BeoCord V 8000 optager ...

- > Tryk på **V MEM** for at få adgang til videobåndoptageren.
- > Tryk på **STOP** for at standse optagelsen midlertidigt.
- > Tryk på **STOP** for at standse optagelsen helt.

Find ud af, hvordan du gennemfører førstegangsopsætningen og indstiller alle tilgængelige kanaler automatisk.

Du kan også finde oplysninger om, hvordan du redigerer indstillede kanaler og justerer andre tilgængelige indstillinger, f.eks. tidspunkt, dato, billede og lyd.

Se kapitlet "*Placering, stik og tilslutninger*" på side 27 for at få oplysninger om, hvordan du placerer fjernsynet og tilslutter ekstra videoudstyr.

Avancerede funktioner, 3

Alt, hvad du behøver at vide om brugen af fjernsynet ud over daglig brug, f.eks. hvordan du bruger funktionerne Timer-afspilning og Timer stand-by, en tilsluttet set-top boks og en tilsluttet BeoCord V 8000 videobåndoptager.

Indstilling af kanaler og foretrukne grundindstillinger, 13

- Førstegangsopsætning af fjernsynet, 14
- Redigering af indstillede tv-kanaler, 16
- Genindstilling eller tilføjelse af kanaler, 20
- Programmering af positioner, som fjernsynet skal dreje til, 22
- Indstilling af tidspunkt og dato, 23
- Justering af billed- og lydindstillinger, 24
- Valg af menusprog, 26

Placering, stik og tilslutninger, 27

Find ud af, hvordan du håndterer og placerer fjernsynet, og hvor stikkene er placeret. Find ud af, hvordan du slutter en dekoder, set-top boks eller BeoCord V 8000 videobåndoptager til fjernsynet, og hvordan du registrerer ekstraudstyr. Find ud af, hvordan du tilslutter højttalere og forvandler fjernsynet til et surround sound system eller en hjemmebiograf, herunder hvordan du vælger højttalerkombinationer.

BeoLink system, 49

Find ud af, hvordan du slutter et musiksystem til fjernsynet og betjener et integreret musik-/videosystem. Find ud af, hvordan du laver linktilslutninger, betjener et linksystem og sætter fjernsynet op i et linkrum. Find ud af, hvordan du tilpasser Beo4 til dit system.

Skærmmenuer, 60

Oversigt over skærmmenuer.

Indeks, 75

Førstegangsoopsætning af fjernsynet

Den opsætningsprocedure, som beskrives her, aktiveres kun, når fjernsynet tilsluttes lysnettet og tændes første gang.

Du skal vælge menusprog, registrere det ekstraudstyr, du eventuelt har tilsluttet, bestemme midterposition for motordrejstanden – hvis dit fjernsyn er udstyret med en – og igangsætte den automatiske indstilling af tv-kanaler.

Vælg menusprog

Første gang du tænder for fjernsynet, skal du vælge det sprog, du ønsker, alle menuerne skal vises på.

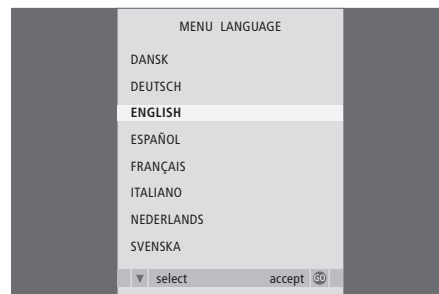

Opsætningen for menusprog vises. Hvis du ønsker at ændre menusprog på et senere tidspunkt, kan du finde punktet under OPTIONS i menuen TV SETUP.

- > Tryk på **TV** for at tænde for fjernsynet. Sprogmenuen vises.
- > Tryk på **▲** eller **▼** for eventuelt at gå gennem de viste sprog.
- > Tryk på **GO** for at gemme dit valg.

Registrer ekstraudstyr før automatisk indstilling

Noget ekstraudstyr registreres automatisk af fjernsynet. Du kan kontrollere og bekræfte registreringen af det pågældende udstyr.

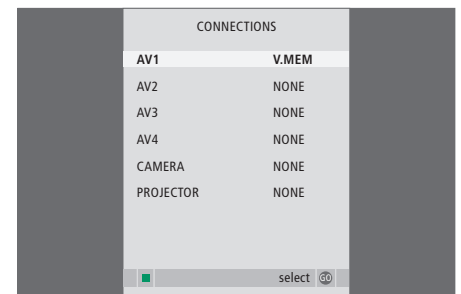

Når menuen CONNECTIONS vises ...

- > Tryk på **▲** eller **▼** for at skifte mellem de forskellige stikgrupper: AV1, AV2, AV3, AV4, CAMERA og PROJECTOR.
- > Tryk på **GO** for at kunne registrere et tilsluttet produkt i den fremhævede stikgruppe.
- > Tryk på **▲** eller **▼** for at skifte mellem stikkene i gruppen.
- > Tryk på **◀** eller **▶** for at registrere, hvad du har sluttet til det fremhævede stik.
- > Tryk på **GO** for at kunne vælge en anden stikgruppe.
- > Når du har foretaget indstillingerne, skal du trykke på den grønne knap for at gemme opsætningen.

Gem alle kanaler og indstillinger

Når du har valgt menusprog, vises en menu for kanalindstilling automatisk på skærmen.



Når menuen for automatisk indstilling toner frem, vises meddelelsen *CHECK AERIAL CONNECTION* for at minde dig om, at du skal kontrollere, at tv-antennen er korrekt tilsluttet.

- > Tryk på **GO** for at starte automatisk indstilling. Fjernsynet indstiller alle tilgængelige kanaler.

Bestem midterpositionen

Hvis fjernsynet er udstyret med motordrejstanden (fås som ekstraudstyr), vises menuen *STAND ADJUSTMENT* på skærmen. Når du har bestemt midterpositionen, skal du vælge dine yndlingspositioner, som fjernsynet skal dreje til, når det tændes, og når det står i stand-by.

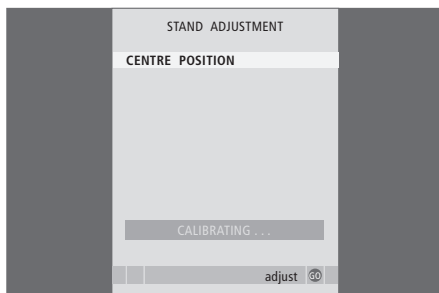

Sørg for, at der er plads nok til, at fjernsynet kan dreje til højre og venstre.

Hvis du ønsker yderligere oplysninger om programmering af standpositioner, skal du se kapitlet "Programmering af positioner, som fjernsynet skal dreje til" på side 22.

Når menuen STAND ADJUSTMENT vises ...

- > Tryk på **GO** for at starte justeringen af standen.
- > Hvis justeringen afbrydes, vises teksten "ADJUSTMENT FAILED" på skærmen. Afhjælp årsagen til, at fjernsynet ikke kan dreje, og tryk på **GO** for at starte justeringen igen.
- > Når justeringen er udført, vises teksten "ADJUSTMENT OK", efterfulgt af menuen *STAND POSITIONS*.
- > Skift mellem de forskellige standpositioner *VIDEO*, *AUDIO* og *STANDBY* ved hjælp af **▲** og **▼**, og tryk på **GO** for at gå ind i menuen.
- > Tryk på **◀** eller **▶** og **▲** eller **▼** for at dreje og eventuelt vippe fjernsynet.
- > Tryk på den grønne knap for at gemme de enkelte positioner.

Redigering af indstillede tv-kanaler

Hvis den automatiske indstilling af alle kanaler ikke har gemt kanalerne på dine foretrukne kanalnumre eller ikke automatisk har navngivet de gemte kanaler, kan du ændre den rækkefølge, de vises i, og selv give dem et navn.

Hvis de indstillede kanaler kræver ekstra redigering, f.eks. finindstilling, skal du bruge menuen MANUAL TUNING.

Flyt indstillede tv-kanaler

Når den automatiske kanalindstilling er udført, vises menuen EDIT PROGRAMS automatisk, og du kan flytte dine indstillede kanaler.

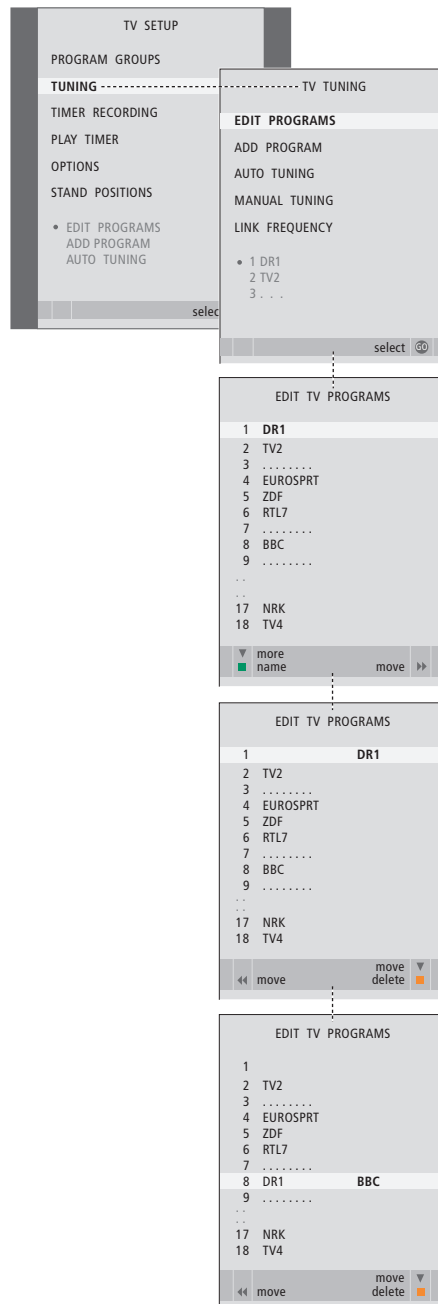

- > Tryk på **TV** for at tænde for fjernsynet.
- > Tryk på **MENU** for at hente menuen TV SETUP frem. Tryk derefter på ▼ for at fremhæve TUNING.
- > Tryk på **GO** for at hente menuen TV TUNING frem. EDIT PROGRAMS er allerede fremhævet.
- > Tryk på **GO** for at hente menuen EDIT PROGRAMS frem.
- > Tryk på ▼ eller ▲ for at fremhæve den kanal, du vil flytte.
- > Tryk på ► én gang for at kunne flytte kanalen. Kanalen fjernes derefter fra listen.
- > Tryk på ▼ eller ▲ for at flytte kanalen til det ønskede kanalnummer.
- > Tryk på ◀ for at flytte kanalen tilbage på listen eller lade den bytte plads med kanalen på det ønskede kanalnummer.
- > Flyt derefter den kanal, der blev udskiftet, til et ledigt kanalnummer eller til et allerede optaget nummer – og gentag fremgangsmåden.
- > Når du har flyttet de relevante kanaler, skal du trykke på **STOP** for at gå tilbage gennem alle de forrige menuer eller trykke på **EXIT** for at forlade alle menuer.

Navngiv indstillede kanaler

Når den automatiske indstilling af kanaler er udført, vises menuen EDIT PROGRAMS, og du kan navngive de indstillede tv-kanaler.

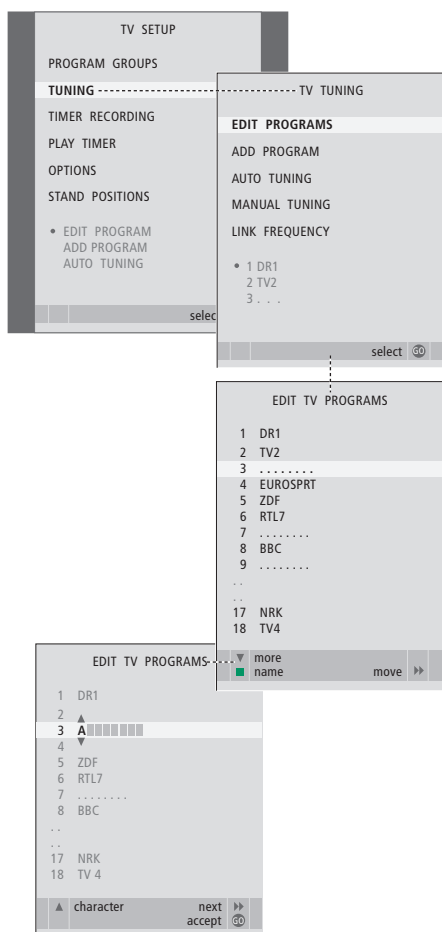

- > Tryk på **TV** for at tænde for fjernsynet.
- > Tryk på **MENU** for at hente menuen TV SETUP frem. Tryk derefter på **▼** for at fremhæve TUNING.
- > Tryk på **GO** for at hente menuen TV TUNING frem. EDIT PROGRAMS er allerede fremhævet.
- > Tryk på **GO** for at hente menuen EDIT PROGRAMS frem.
- > Tryk på **▼** eller **▲** for at fremhæve den kanal, du vil navngive.
- > Tryk på den grønne knap for at kunne navngive kanalen. Navngivningsmenuen er nu aktiveret.
- > Tryk på **▼** eller **▲** for at finde de enkelte karakterer i navnet.
- > Tryk på **▶▶** for at gå til den næste karakter. Mens du indtaster, foreslår fjernsynet mulige navne, men du kan stadig bruge **▲** og **▼** eller **◀◀** og **▶▶** til at indtaste og redigere alle karaktererne i det navn, du vælger.
- > Tryk på **GO** for at gemme navnet.
- > Gentag om nødvendigt fremgangsmåden, og navngiv andre kanalnumre.
- > Når du har navngivet de relevante kanaler, skal du trykke på **GO** for at godkende den redigerede liste eller på **EXIT** for at forlade alle menuer.

Slet indstillede kanaler

Når den automatiske indstilling af kanaler er udført, kan du slette uønskede tv-kanaler.

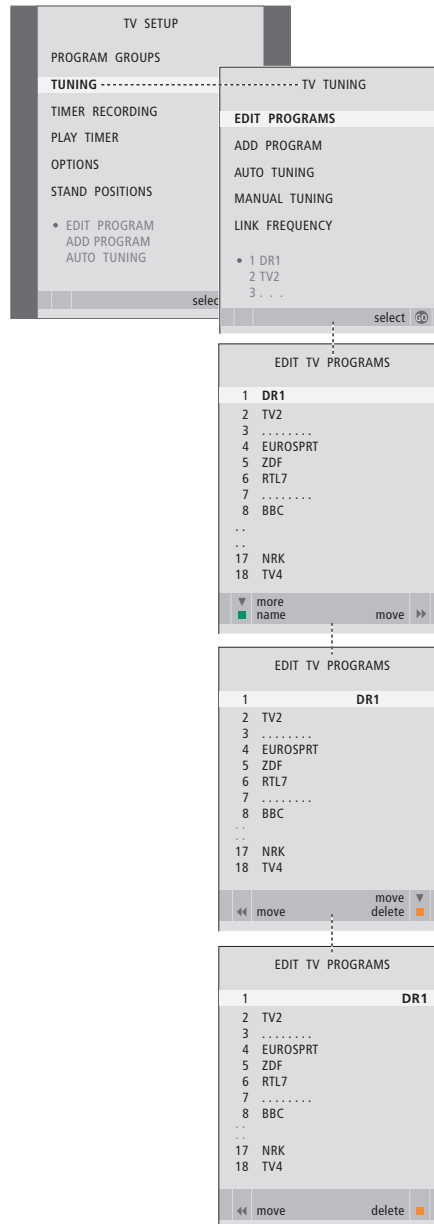

- > Tryk på **TV** for at tænde for fjernsynet.
- > Tryk på **MENU** for at hente menuen TV SETUP frem. Tryk derefter på ▼ for at fremhæve TUNING.
- > Tryk på **GO** for at hente menuen TV TUNING frem. EDIT PROGRAMS er allerede fremhævet.
- > Tryk på **GO** for at hente menuen EDIT PROGRAMS frem.
- > Tryk på ▼ eller ▲ for at fremhæve den kanal, du vil slette.
- > Tryk på ►► for at fjerne kanalen fra listen.
- > Tryk på den gule knap for at kunne slette kanalen, som derefter vises med rødt.
- > Tryk på den gule knap igen for at slette kanalen endeligt, eller tryk på ◀◀ to gange for at flytte kanalen tilbage på listen.
- > Når du har slettet de relevante kanaler, skal du trykke på EXIT for at forlade alle menuer.

Juster indstillede kanaler

Du kan gemme tv-kanaler på deres egne kanalnumre. Du kan finindstille kanalmodtagelsen, angive tilstedeværelsen af kodede kanaler og vælge passende lydtyper til de enkelte kanaler.

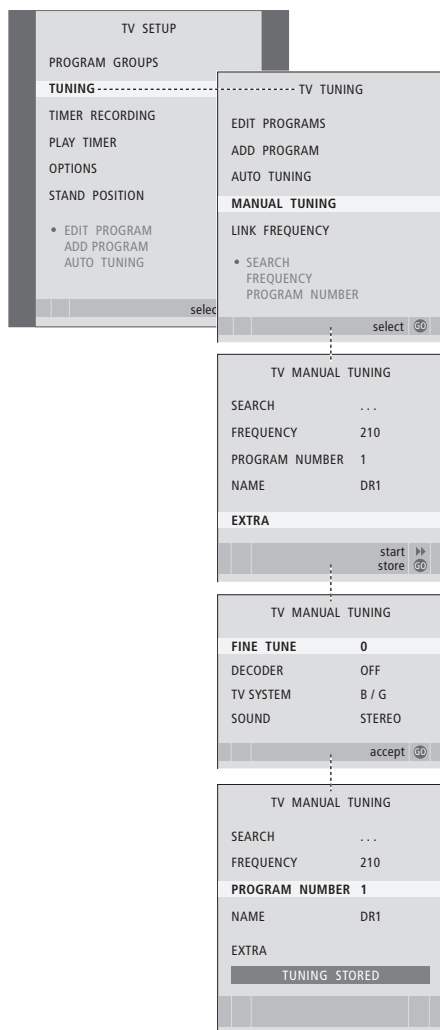

- > Tryk på **TV** for at tænde for fjernsynet.
- > Tryk på **MENU** for at hente menuen TV SETUP frem. Tryk derefter på ▼ for at fremhæve TUNING.
- > Tryk på **GO** for at hente menuen TV TUNING frem, og tryk derefter på ▼ for at fremhæve MANUAL TUNING.
- > Tryk på **GO** for at hente menuen TV MANUAL TUNING frem.
- > Tryk på ▼ eller ▲ for at gå gennem punkterne i menuen.
- > Tryk på ► eller ◀ for at få vist valgmulighederne for hvert enkelt punkt.
- > Hvis du vælger NAME, skal du trykke på den grønne knap for at igangsætte navngivningsproceduren. Brug ▼ eller ▲ og ► til at indtaste karaktererne i det navn, du vælger.
- > For at hente ekstramenuen TV MANUAL TUNING frem skal du gå til EXTRA og derefter trykke på GO. Finindstil, om nødvendigt, eller vælg lydtype.
- > Når du er færdig med at redigere, skal du trykke på GO for at godkende indstillingerne.
- > Tryk på GO for at gemme den indstillede kanal.
- > Tryk på EXIT for at forlade alle menuer.

Hvis punktet SYSTEM vises på menuen, skal du sikre dig, at det korrekte sendesystem vises, før du begynder at indstille kanalerne:

B/G ... for PAL/SECAM BG

I ... for PAL I

L ... for SECAM L

M ... for NTSC M

D/K ... for PAL/SECAM D/K

Hvis kanaler udsendes i to sprogversioner, og du ønsker begge sprog, kan du gemme kanalen to gange, én gang med hvert sprog.

Genindstilling eller tilføjelse af kanaler

Du kan få fjernsynet til at finde tv-kanalerne for dig.

Du kan forudindstille op til 99 forskellige tv-kanaler med deres egne kanalnumre og give hver kanal sit eget navn.

Du kan indstille nye kanaler – hvis du f.eks. flytter – eller genindstille tidligere slettede kanaler.

Når du indstiller kanaler via menuen ADD PROGRAM, ændres tidligere indstillede kanaler ikke. Det betyder, at du kan beholde kanalnavne, deres rækkefølge på tv-listen og eventuelle særlige indstillinger, som du har gemt for disse kanaler, f.eks. dekoder- eller sendesystemindstillinger.

Genindstil via den automatiske indstilling

Du kan genindstille alle dine tv-kanaler ved at lade fjernsynet indstille alle kanalerne automatisk.

Bemærk! Hvis du genindstiller alle dine tv-kanaler, forsvinder de grupper, du har oprettet, og de indstillinger, du har foretaget!

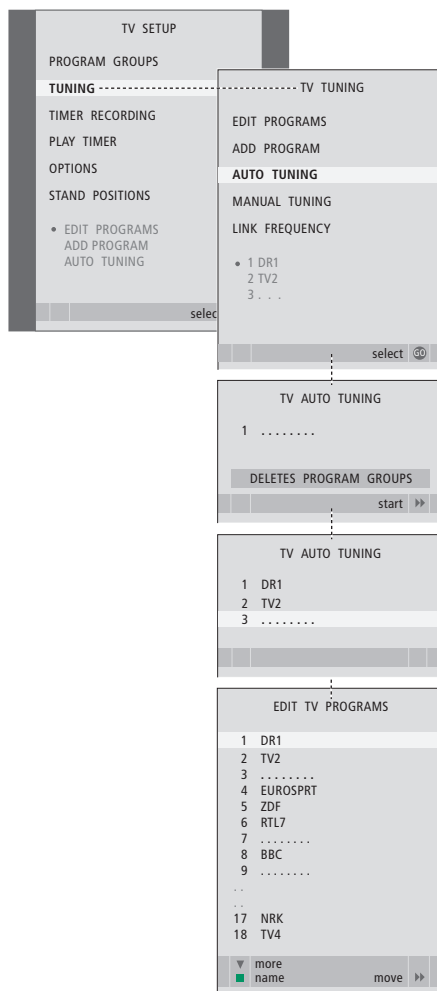

- > Tryk på **TV** for at tænde for fjernsynet.
- > Tryk på **MENU** for at hente menuen **SETUP** frem. Tryk derefter på ▼ for at fremhæve **TUNING**.
- > Tryk på **GO** for at hente menuen **TV TUNING** frem, og tryk derefter på ▼ for at fremhæve **AUTO TUNING**.
- > Tryk på **GO** for at hente menuen **AUTO TUNING** frem.
- > Tryk på ►► for at starte den automatiske indstilling.
- > Når den automatiske indstilling af kanaler er udført, vises menuen **EDIT PROGRAMS**. Du kan herefter ændre kanalrækkefølge, slette kanaler eller omdøbe dem.

Tilføj nye tv-kanaler

Du kan tilføje en ny kanal eller opdatere en indstillet kanal, der f.eks. er blevet flyttet af sendestationen.

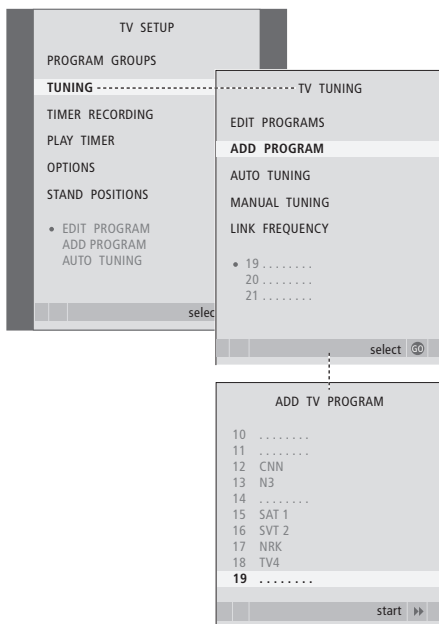

- > Tryk på **TV** for at tænde for fjernsynet.
- > Tryk på **MENU** for at hente menuen TV SETUP frem. Tryk derefter på ▼ for at fremhæve TUNING.
- > Tryk på **GO** for at hente menuen TV TUNING frem, og tryk derefter på ▼ for at fremhæve ADD PROGRAM.
- > Tryk på **GO** for at hente menuen ADD TV PROGRAM frem.
- > Tryk på ► for at starte. Nye kanaler tilføjes automatisk, efterhånden som de findes.
- > Når indstillingen er udført, og nye kanaler er tilføjet, vises menuen EDIT PROGRAMS. Du kan herefter ændre kanalrækkefølge, slette kanaler eller omdøbe dem. Markøren fremhæver den første af de nye kanaler, der netop er føjet til listen.

Hvis fjernsynet er udstyret med en motordrejstand (fås som ekstraudstyr), kan du dreje det via Beo4 fjernbetjeningen. Hvis standen har en vippefunktion, kan du også vippe det.

Du kan desuden programmere fjernsynet til automatisk at dreje til din yndlingsposition, når du tænder for fjernsynet, til at dreje til en anden position, når du for eksempel lytter til en tilsluttet radio, og til at dreje væk til en stand-by position, når du slukker for det.

Fjernsynet kan også drejes manuelt.

Vælg en position, som fjernsynet skal dreje til, når du tænder for det, lytter til musik på det og slukker for det.

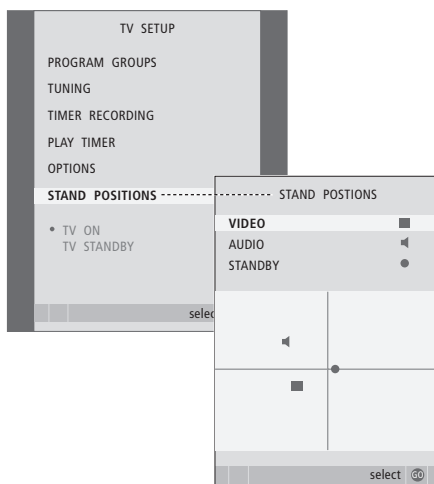

- > Tryk på **TV** for at tænde for fjernsynet.
- > Tryk på **MENU** for at hente menuen TV SETUP frem. Tryk derefter på ▼ for at fremhæve STAND POSITIONS.
- > Tryk på **GO** for at hente menuen STAND POSITIONS frem.
- > Tryk på **GO** for at bestemme VIDEO-positionen.
- > Tryk på ◀ eller ▶ for at dreje fjernsynet og ▲ eller ▼ for at vippe det og placere det i den ønskede tv-position.
- > Tryk på den grønne knap for at gemme positionen.

Sådan gemmer du en standposition, når der tændes og slukkes for en lydkilde via fjernsynet ...

- > Tryk på ▼ for at gå til AUDIO.
- > Tryk på **GO** for at bestemme AUDIO-positionen.
- > Tryk på ◀ eller ▶ for at dreje fjernsynet og ▲ eller ▼ for at vippe det og placere det i den ønskede position.
- > Tryk på den grønne knap for at gemme positionen.

Sådan gemmer du en standposition for fjernsynet, når det er slukket og står i stand-by ...

- > Tryk på ▼ for at gå til STANDBY.
- > Tryk på **GO** for at bestemme STANDBY-positionen.
- > Tryk på ◀ eller ▶ for at dreje fjernsynet og ▲ eller ▼ for at vippe det og placere det i den ønskede position.
- > Tryk på den grønne knap for at gemme positionen.
- > Tryk på **EXIT** for at forlade menuerne.

BEMÆRK! Se kapitlet "Førstegangsopsætning af fjernsynet" på side 14, hvis du ønsker oplysninger om førstegangsinstallation af motordrejstanden.

Når du programmerer fjernsynet til at tænde eller slukke automatisk på et bestemt tidspunkt, eller når du programmerer en Timer-optagelse af et program på en tilsluttet BeoCord V 8000 videobåndoptager, sørger uret for, at der tændes og slukkes for disse funktioner på de rigtige tidspunkter.

Den nemmeste måde at stille uret på er ved at synkronisere det med en indstillet tv-kanals tekst-tv-tjeneste via menuen CLOCK. Hvis du vælger at synkronisere uret, bliver synkroniseringen udført med den tekst-tv-tjeneste, som tilbydes af den tv-kanal, du er i gang med at se. Hvis tekst-tv ikke er tilgængelig, kan du indstille uret manuelt.

Før du synkroniserer uret med en indstillet kanal, skal du sikre dig, at den kanal, du ser, tilbyder en tekst-tv-tjeneste inden for din tidszone.

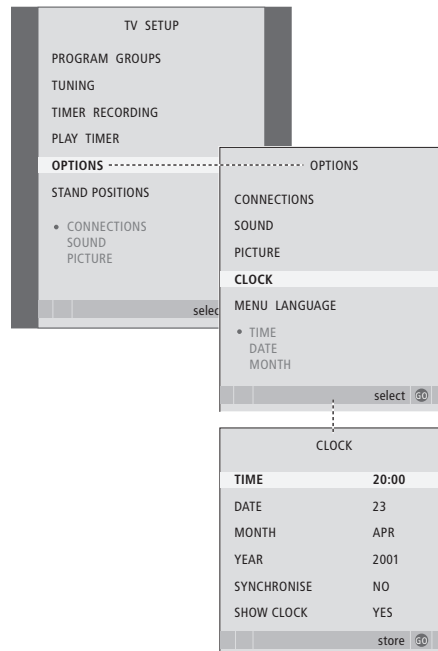

Hvis du vil have vist uret på skærmen, skal du trykke på LIST flere gange for at få vist CLOCK* på Beo4 og derefter trykke på GO. Gentag for at fjerne uret fra skærmen igen.

- > Tryk på TV for at tænde for fjernsynet.
- > Tryk på MENU for at hente menuen TV SETUP frem. Tryk derefter på ▼ for at fremhæve OPTIONS.
- > Tryk på GO for at hente menuen OPTIONS frem. Tryk derefter på ▼ for at fremhæve CLOCK.
- > Tryk på GO for at hente menuen CLOCK frem.
- > Tryk på ◀ eller ▶ for at få vist valgmulighederne for hvert enkelt punkt.
- > Tryk på ▲ eller ▼ for at gå gennem menu punkterne. Du behøver kun at indtaste tidspunktet manuelt, hvis SYNCHRONISE er indstillet på NO.
- > Tryk på GO for at gemme dine ur- og kalendervalg, eller ...
- > ... tryk på EXIT for at forlade alle menuer uden at gemme.

Hvis uret ikke opdateres ved overgangen fra sommer- til vintertid, skal du blot vælge den kanal, du oprindeligt synkroniserede uret med. Herefter opdateres uret.

Forkortelser for måneder

Jan ...	Januar	Jul ...	Juli
Feb ...	Februar	Aug ...	August
Mar ...	Marts	Sep ...	September
Apr ...	April	Oct ...	Oktober
May ...	Maj	Nov ...	November
Jun ...	Juni	Dec ...	December

*BEMÆRK! For at få vist CLOCK på Beo4 skal du først føje den til Beo4's liste over funktioner. Hvis du ønsker yderligere oplysninger, skal du se kapitlet "Tilpasning af Beo4" på side 58.

Billed- og lydindstillinger er fra fabrikkens side indstillet på de neutrale værdier, der passer til de fleste tv- og lyttesituationer. Hvis du ønsker det, kan du dog justere indstillingerne, så de passer til dine behov.

Du kan justere lysstyrke, farve eller kontrast. Lydindstillinger omfatter lydstyrke, bas og diskant.

Du kan gemme billed- og lydindstillingerne midlertidigt – indtil du slukker for fjernsynet – eller du kan gemme dem permanent.

Hvis du vil have yderligere oplysninger om, hvordan du ændrer billedformat, skal du se kapitlet *“Surround sound og hjemmebiograf”* på side 10 i vejledningen.

Juster lysstyrke, farve eller kontrast

Juster billedindstillingerne via menuen PICTURE. Midlertidige indstillinger annulleres, når du slukker for fjernsynet.

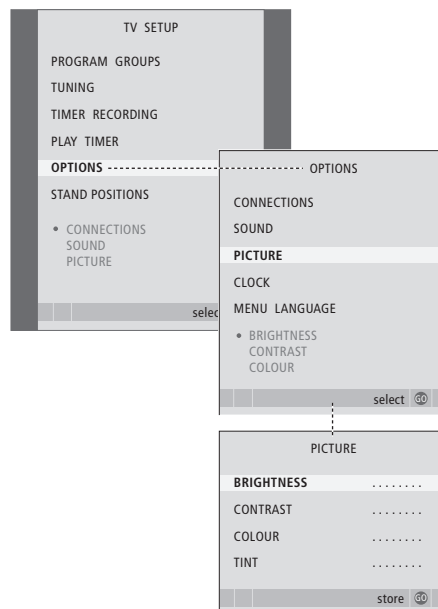

- > Tryk på **TV** for at tænde for fjernsynet.
- > Tryk på **MENU** for at hente menuen TV SETUP frem. Tryk derefter på ▼ for at fremhæve OPTIONS.
- > Tryk på **GO** for at hente menuen OPTIONS frem. Tryk derefter på ▼ for at fremhæve PICTURE.
- > Tryk på **GO** for at hente menuen PICTURE frem.
- > Tryk på ▲ eller ▼ for at gå gennem menupunkterne.
- > Tryk på ◀ eller ▶ for at justere værdierne.
- > Tryk på **EXIT** for at gemme indstillingerne, indtil du slukker for fjernsynet, eller ...
- > ... tryk på **GO** for at gemme indstillingerne permanent.

Videokilder, der gør brug af NTSC-signaler, har en fjerde justeringsmulighed – Tint (farvetone eller nuance).

Hvis du midlertidigt vil fjerne billedet fra skærmen, skal du trykke på LIST flere gange for at få vist P.MUTE på Beo4 og derefter trykke på GO. Hvis du vil have billedet tilbage, skal du trykke på en af kildeknapperne, f.eks. TV.

Juster lydstyrke, bas eller diskant

Juster lydindstillingerne via menuen SOUND SETUP. Midlertidige indstillinger annulleres, når du slukker for fjernsynet.

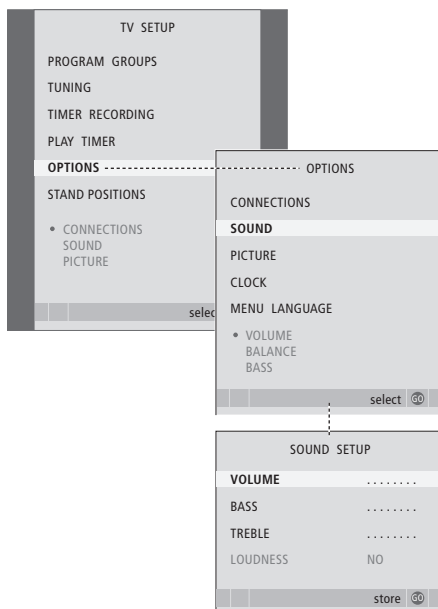

- > Tryk på TV for at tænde for fjernsynet.
- > Tryk på MENU for at hente menuen TV SETUP frem. Tryk derefter på ▼ for at fremhæve OPTIONS.
- > Tryk på GO for at hente menuen OPTIONS frem. Tryk derefter på ▼ for at fremhæve SOUND.
- > Tryk på GO for at hente menuen SOUND frem.
- > Tryk på ▲ eller ▼ for at gå gennem menupunkterne.
- > Tryk på ◀ eller ▶ for at justere værdierne eller vælge en indstilling.
- > Tryk på EXIT for at gemme indstillingerne, indtil du slukker for fjernsynet, eller ...
- > ... tryk på GO for at gemme indstillingerne permanent.

Hvis du tilslutter højttalere eller hovedtelefoner ...

Indholdet af menuen SOUND varierer alt efter, hvilket udstyr du har sluttet til fjernsynet. Hvis du vil have yderligere oplysninger, skal du se kapitlet "Skærmmenuer" på side 60.

Hvis du har tilsluttet højttalere i et surround sound system, skal du se kapitlet "Højttalertilslutninger – surround sound" på side 42.

Valg af menusprog

Det menusprog, du vælger under førstegangsopsætningen af fjernsynet, kan til enhver tid ændres.

Når du har valgt menusprog, vises alle menuer og displaymeddelelser på dette sprog.

Du kan vælge sprog til skærmmenuer via menuen TV SETUP. Teksten på skærmen ændres, når du går fra sprog til sprog.

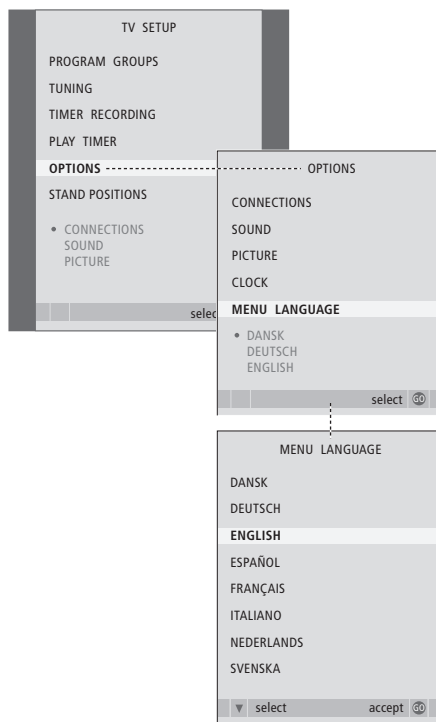

- > Tryk på **TV** for at tænde for fjernsynet.
- > Tryk på **MENU** for at hente menuen TV SETUP frem. Tryk derefter på ▼ for at fremhæve **OPTIONS**.
- > Tryk på **GO** for at hente menuen **OPTIONS** frem. Tryk derefter på ▼ for at fremhæve **MENU LANGUAGE**.
- > Tryk på **GO** for at hente menuen **MENU LANGUAGE** frem.
- > Brug ▼ og ▲ for at gå til det ønskede sprog.
- > Tryk på **GO** for at foretage dit valg.
- > Tryk på **STOP** for at gå tilbage gennem de forrige menuer eller på **EXIT** for at forlade alle menuer direkte.

I dette kapitel får du oplysninger om, hvordan du skal placere og tilslutte dit fjernsyn. Kapitlet indeholder også en oversigt over stikpanelerne.

Det anbefales at følge nedenstående fremgangsmåde, når du sætter fjernsynet op:

- Pak fjernsynet ud
- Overvej, hvilke omgivelser der er bedst for dit fjernsyn
- Monter og tilslut BeoLab 7 højttaleren, hvis den er tilgængelig
- Fastgør fjernsynet til den valgte stand eller det valgte beslag
- Placer fjernsynet
- Tilslut kabler, ekstraudstyr og højttalere

På de følgende sider gives en detaljeret fremgangsmåde.

Avancerede funktioner, 3

Alt, hvad du behøver at vide om brugen af fjernsynet ud over daglig brug, f.eks. hvordan du bruger funktionerne Timer-afspilning og Timer stand-by, en tilsluttet set-top boks og en tilsluttet BeoCord V 8000 videobåndoptager.

Indstilling af kanaler og foretrukne grundindstillinger, 13

Find ud af, hvordan du sætter fjernsynet op første gang og indstiller kanaler.

Dette kapitel indeholder også oplysninger om indstilling af klokkeslæt, dato, standpositioner, billede og lyd.

Placering, stik og tilslutninger, 27

- Opsætning af fjernsynet, 28
- Stik til kamera og hovedtelefoner, 31
- Stikpaneler, 32
- Tilslutning af ekstra videoudstyr, 34
- Højttalertilslutninger – surround sound, 42

BeoLink system, 49

Find ud af, hvordan du slutter et musiksystem til fjernsynet og betjener et integreret musik-/videosystem. Find ud af, hvordan du laver linktilslutninger, betjener et linksystem og sætter fjernsynet op i et linkrum. Find ud af, hvordan du tilpasser Beo4 til dit system.

Skærmmenuer, 60

Oversigt over skærmmenuer.

Indeks, 75

Opsætning af fjernsynet

Se side 30 for at få oplysninger om, hvordan du fastgør kabler og trækker dem bag på fjernsynet.

Se side 32–33, hvis du vil have yderligere oplysninger om stikpanelerne.

Håndter fjernsynet

Løft aldrig fjernsynet ved kun at holde fast i frontglasset. Fjernsynet er IKKE beregnet til at stå selv. Det skal støttes, indtil det er fastgjort på den valgte stand eller det valgte beslag.

- Anbring ikke fjernsynet i direkte sollys eller direkte under kunstig belysning (f.eks. en spot), da det kan reducere fjernbetjeningsmodtagerens følsomhed. Hvis skærmen bliver overophedet, kan der forekomme sorte pletter i billedet. Pletterne forsvinder, når fjernsynet atter får den normale temperatur.
- Sørg for, at fjernsynet sættes op, placeres og tilsluttes i overensstemmelse med denne vejledning. Brug kun Bang & Olufsen stande eller vægbeslag for at undgå personskaade.
- Fjernsynet er udelukkende beregnet til indendørs anvendelse under tørre forhold og i et temperaturområde på 10–40°C.
- Anbring ikke genstande oven på fjernsynet.
- Anbring altid fjernsynet på en solid og jævn overflade.
- Forsøg aldrig at åbne fjernsynet. Dette skal overlades til uddannede serviceteknikere.

Placering af stikpaneler

- 1 Dæksel til stik til kamera og hovedtelefoner. Tryk ind for at åbne, tryk igen for at lukke.
- 2 Dæksel til stikpanel nr. 1. Træk ud fornedet, og løft for at fjerne det.
- 3 Dæksel til kortlæser (DVB-S). Tryk ind for at åbne, tryk igen for at lukke.
- 4 Monteringsbeslag til stand eller vægbeslag.
- 5 Dæksel til stikpanel nr. 2. Træk ud fornedet, og løft for at fjerne det.

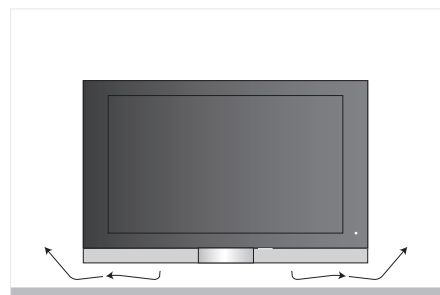

Sørg for, at der er plads nok under skærmen for at sikre tilstrækkelig ventilation. Blæserne må ikke tildækkes. Hvis fjernsynet bliver overophedet, vises en advarselmeddelelse på skærmen. Sæt fjernsynet i stand-by, sluk ikke for det, og lad fjernsynet køle af til dets normaltemperatur.

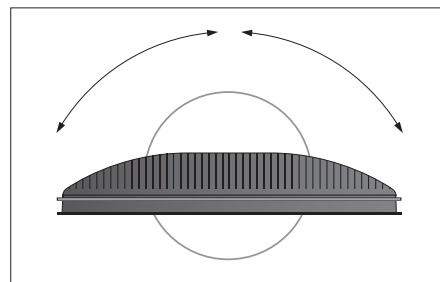

Hvis du har en motordrejestand eller et vægbeslag, skal der være plads nok rundt om fjernsynet til, at det kan dreje frit.

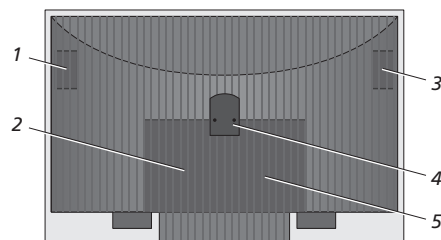

Placeringsmuligheder

Fjernsynet kan placeres på flere måder. Nogle af dem er vist til højre. Kontakt din Bang & Olufsen forhandler for at få yderligere oplysninger.

Hvis du monterer fjernsynet på en af gulvstandene eller et af vægbeslagene, kan du vippe fjernsynet op og ned samt dreje det til venstre og højre på visse af standene.

Bemærk dog, at det er kun nogle af standene der kan drejes og vippes med Beo4 fjernbetjeningen. Andre stande kan kun vippes manuelt.

Mens du monterer fjernsynet på standen eller beslaget, kan du bruge emballagen til at støtte produkterne. Det gør det nemmere at montere fjernsynet.

Når højttaleren og fjernsynet er monteret på en stand eller et beslag, må du ikke flytte dem ved at holde fast i højttaleren.

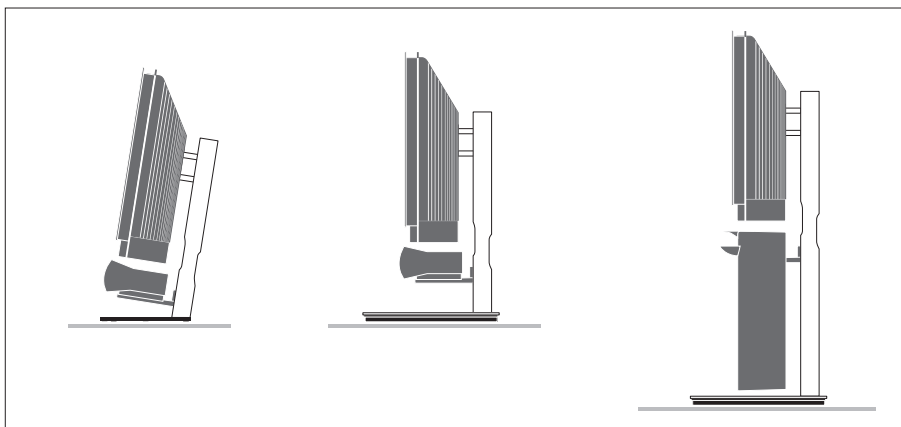

Antenne- og lysnettilslutninger

Når alle tilslutningerne er gennemført, skal du tænde for netafbryderen. En lille, rød lampe tændes i nederste højre hjørne af skærmen. Systemet er i stand-by og klar til at blive brugt. Hvis fjernsynet er sat op separat, kan du nu indstille kanaler som beskrevet i kapitlet "Førstegangsopsætning af fjernsynet" på side 14.

Fjernsynet er beregnet til at stå i stand-by, når det ikke er i brug. For at gøre det nemmere at bruge fjernbetjeningen er det derfor vigtigt, at du lader hovedkontakten være tændt.

Der kan kun slukkes helt for strømmen til fjernsynet ved at koble det fra stikkontakten.

Antennekablet må ikke bøjes, drejes eller udsættes for tryk eller slag.

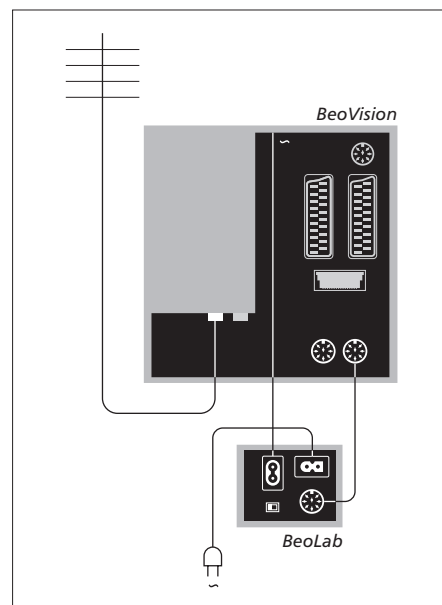

Den leverede netledning og stikket er specielt beregnet til fjernsynet. Hvis du ændrer stikket eller på nogen måde beskadiger netledningen, vil det påvirke tv-billedet negativt!

Det anbefales at føre kablerne gennem den fleksible kabelbeskytter, før du tilslutter dem til stikkene.

Sørg for, at kablerne er lange nok til at fjernsynet om nødvendigt kan vippe og dreje. Prøv, om kabelløkkerne er tilstrækkeligt lange, før du bruger kabelbinderne og monterer kabelbeskytterne.

Tilslut hovedtelefoner og lyt til et tv-program, tilslut et kamera og se billederne på fjernsynsskærmen, eller tilslut et videokamera og se dine hjemmevideoptagelser på fjernsynet.

Se digitale billeder på fjernsynet

Hvis du vil se dine digitale billeder, skal du tilslutte kameraet og tænde for fjernsynet. Fjernsynet registrerer automatisk signalet, og du kan se billederne på skærmen.

Hvis signalet fra kameraet er slukket ...

> Tryk på LIST flere gange, indtil CAMERA vises på Beo4, og tryk på GO.

For at få vist CAMERA på Beo4 skal du først føje den til Beo4's liste over funktioner. Hvis du ønsker yderligere oplysninger, skal du se kapitlet "Tilpasning af Beo4" på side 58.

Se og kopiér videokameraoptagelser

Hvis du f.eks. har tilsluttet en BeoCord V 8000 videobåndoptager til fjernsynet, og du tilslutter videokameraet, kan du kopiere dine videokameraoptagelser over på et videobånd.

Sådan kopierer du en optagelse fra et videokamera ...

> Tilslut dit videokamera, og start afspilningen på videokameraet. Fjernsynet registrerer automatisk signalet, og du kan se billederne på fjernsynsskærmen.
> Tryk på RECORD to gange for at igangsætte optagelsen.

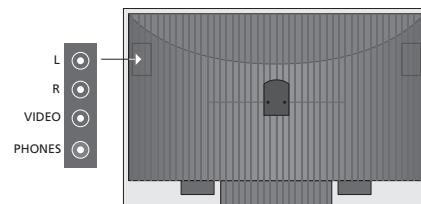

Stik til midlertidig tilslutning

L – R – VIDEO

Disse stik bruges til tilslutning af et kamera eller videokamera:

L – R: Til tilslutning af lyd (henholdsvis venstre og højre).

VIDEO: Til videosignalet.

Du kan registrere det tilsluttede udstyr i menuen CONNECTIONS, hvis du f.eks. altid vil kunne aktivere disse stik ved at trykke på CAMERA på Beo4. Se kapitlet "Registrering af ekstra videoudstyr" på side 40 for at få yderligere oplysninger.

PHONES

Du kan slutte stereohovedtelefoner til stikket mærket PHONES. Når du tilslutter hovedtelefonerne, fjernes lyden fra fjernsynets højttalere. Lyden vender tilbage igen, når du frakobler hovedtelefonerne.

Stikpaneler

Stikpanelerne på fjernsynet giver dig mulighed for både at tilslutte indgangskabler og forskelligt ekstraudstyr, f.eks. en videoptager eller et linkbart musiksystem fra Bang & Olufsen.

Udstyr, du slutter til disse stik, skal registreres i menuen CONNECTIONS. Hvis du ønsker yderligere oplysninger, skal du se kapitlet "*Registrering af ekstra videoudstyr*" på side 40.

Hvis du ønsker yderligere oplysninger om tilslutning af højttalere i et surround sound system, skal du se kapitlet "*Højttalertilslutninger – surround sound*" på side 42.

Stikpanel nr. 1

LINK TV OUT

Antenneudgangsstik til fordeling af videosignaler til andre rum.

TV IN

Antenneindgangsstik fra din eksterne antenne eller dit kabel-tv-net.

DVB

Til tilslutning af en LNB. Kun tilgængelig, hvis dit fjernsyn er udstyret med DVB-S-enheden, der fås som ekstraudstyr.

~

Tilslutning til lysnet.

STAND

Til tilslutning af en motordrejestand.

AV 2

21-benet stik til AV-tilslutning af ekstra videoudstyr.

AV 1

21-benet stik til tilslutning af en HDR 1, en set-top boks, en primær dekoder eller en BeoCord V 8000. Du kan også tilslutte andre former for ekstra videoudstyr.

MASTER LINK

Stik til tilslutning af et kompatibelt Bang & Olufsen musiksystem. Stikket bruges også til fordeling af lyd i hele huset via BeoLink.

POWER LINK CENTRE

Til tilslutning af en centerhøjttaler som f.eks. BeoLab 7. Hvis du ønsker yderligere oplysninger om tilslutning af højttalere, skal du se den vejledning, der følger med højttaleren.

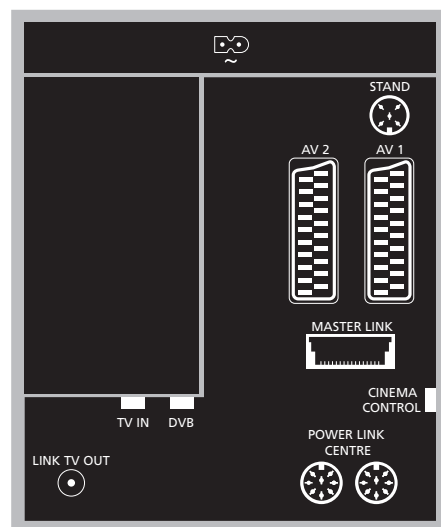

CINEMA CONTROL

Hvis fjernsynet er udstyret med Cinema Control-funktionen (fås som ekstraudstyr), kan du f.eks. styre projektorskærm, lys og persienner via Beo4 fjernbetjeningen. Kontakt din Bang & Olufsen forhandler for at få yderligere oplysninger.

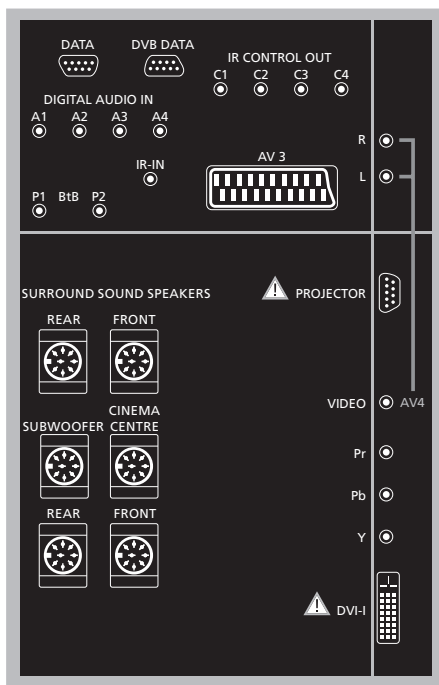

Sådan slutter du en computer til fjernsynet ...

- > VIGTIGT! Afbryd strømmen til fjernsynet, computeren og alt det udstyr, der er tilsluttet computeren.
- > Brug det rigtige kabel, og slut den ene ende til DVI- eller VGA-udgangsstikket på computeren og den anden ende til DVI-stikket på fjernsynet.
- > Hvis du vil høre lyd fra computeren i fjernsynets højttalere, skal du bruge det rigtige kabel og slutte lydudgangen på computeren til R–L-stikkene på fjernsynet.
- > Slut atter strøm til fjernsynet, computeren og alt det udstyr, der er tilsluttet computeren. Husk, at computeren skal være tilsluttet et jordet vægstik som angivet i computerens opsætningsinstruktioner.

Stikpanel nr. 2

DATA

Kun til brug i hotelopsætninger.

DVB DATA

Til servicebrug.

IR CONTROL OUT (C1 – C4)

Til IR-kontrolsignaler til eksternt udstyr tilsluttet det ene af AV-stikkene.

DIGITAL AUDIO IN (A1 – A4)

Til digital lyd fra eksternt udstyr tilsluttet det ene af AV-stikkene.

IR-IN

Til tilslutning af en eksternt IR-modtager brugt i en hjemmebiografopsætning, hvor skærmen dækker for fjernsynets IR-modtager.

P1 BtB P2

Kun til brug i hotelopsætninger.

AV 3

21-benet stik til AV-tilslutning af ekstra videoudstyr.

PROJECTOR

Til tilslutning af en projektor i en hjemmebiografopsætning.

FRONT

Disse to stik bruges til tilslutning af de eksterne fronthøjttalere i en surround sound opsætning.

SUBWOOFER

Dette stik bruges til tilslutning af en BeoLab 2 subwoofer.

CINEMA CENTRE

Dette stik bruges til tilslutning af en eksternt centerhøjttaler i en hjemmebiografopsætning, hvis f.eks. en skærm dækker for fjernsynets højttaler.

REAR

Disse to stik bruges til tilslutning af de eksterne baghøjttalere i en surround sound opsætning.

AV4

R–L ... Højre og venstre linesignal. Hvis du vil tilslutte digital lyd, skal du bruge et af DIGITAL AUDIO IN-stikkene (A1 – A4) og sætte det op i tilslutningsmenuen AV4.

VIDEO ... Til tilslutning af et videosignal.

Y – Pb – Pr

Til tilslutning af et videosignal fra en eksternt kilde, f.eks. en HDTV-kilde. Kan bruges sammen med et AV-stik – eller et digitalt lyd-stik.

DVI-I

Til tilslutning af en eksternt PC. Følgende formater understøttes: DVI og VGA, 60 Hz, 640 × 480, 800 × 600, 1024 × 768, 1280 × 720, 1366 × 768.

DVI-I (gælder kun for fjernsyn, der er kompatible med HDTV)

Til tilslutning af analogt eller digitalt videosignal. Kan bruges sammen med et AV-stik eller digitale lyd-stik. Følgende formater understøttes: DVI og VGA, 60 Hz, 640 × 480, 800 × 600, 1024 × 768, 1280 × 720, 1366 × 768 og 480i, 576i, 1080i, 480p, 576p, 720p, 50 Hz, 576i, 1080i, 576p og 720p.

Tilslutning af ekstra videoudstyr

I dette kapitel beskrives, hvordan du slutter ekstra videoudstyr til fjernsynet.

Der kan slutes en dekoder til fjernsynet via AV-stikkene. Hvis din opsætning også omfatter en Bang & Olufsen videooptager, skal du slutte dekoderen til videooptageren.

En set-top boks kan tilsluttes begge AV-stik.

Hvis du tilslutter en Bang & Olufsen videooptager, skal du slutte den til AV1-stikket. Fjernsynet registrerer automatisk tilslutningen.

Sørg for at registrere alt tilsluttet udstyr i menuen CONNECTIONS. Se kapitlet "Registrering af ekstra videoudstyr" på side 40 for at få yderligere oplysninger.

Tilslut en dekoder

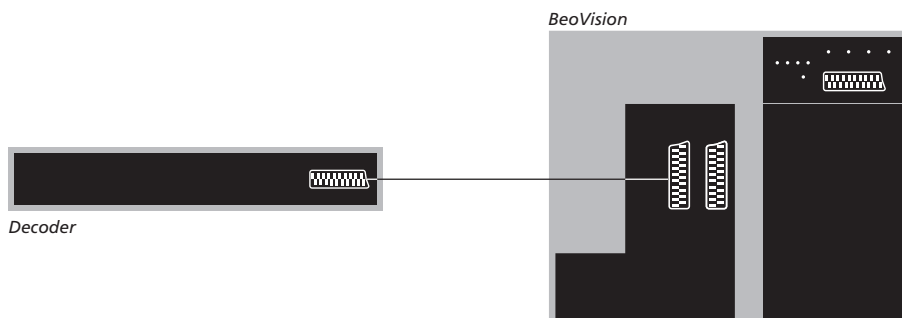

Afbryd strømmen til alle relevante systemer, før du begynder at tilslutte eksternt udstyr.

- > Slut kablet fra den eksterne antenne til stikket mærket TV IN på fjernsynet.
- > Slut dekoderen til et af de 21-benede AV-stik på fjernsynet.

Hvis du ønsker at tilslutte en RF-dekoder, skal du huske at slutte det eksterne antennekabel til dekoderens indgangsstik og derefter føre signalet eller kablet videre til antennestikket (mærket "TV IN") på fjernsynet.

Indstillede kanaler og dekoderregistrering

Som oftest registreres en tilsluttet dekoder automatisk under indstillingen. Dekoderen bør automatisk registrere de kanaler, som kræver afkodning. Hvis det ikke er tilfældet, skal den pågældende kanals indstilling justeres via menuen MANUAL TUNING. Se underafsnittet "Juster indstillede kanaler" i kapitlet "Redigering af indstillede tv-kanaler" på side 19.

Tilslut en set-top boks

Afbryd strømmen til alle relevante systemer, før du begynder at tilslutte eksternt udstyr.

- > Slut den ene ende af et 21-benet AV-kabel til set-top boksen.
- > Før kablet til et af de 21-benede AV-stik bag på fjernsynet.
- > Hvis set-top boksen er udstyret med en digital lydudgang, skal du slutte kablet til et af DIGITAL AUDIO IN-stikkene.
- > Hvis set-top boksen udsender HDTV-videosignal, og fjernsynet er klart til HD, skal du også slutte set-top boksen til enten DVI-I- eller Y-Pb-Pr-stikket.
- > Slut IR-senderen til et af IR CONTROL OUT-stikkene på fjernsynet.
- > Fastgør IR-senderen til set-top boksens IR-modtager.

For at kunne bruge den fjernbetjening, som leveres sammen med set-top boksen, må du ikke dække IR-modtageren helt.

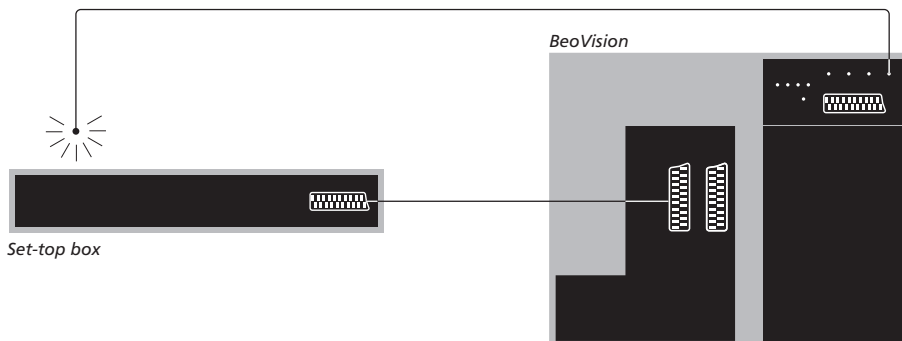

Automatisk stand-by ...

Når du registrerer en set-top boks i menuen CONNECTIONS, kan du også vælge et tidspunkt for automatisk stand-by, "AUTO STANDBY", for din set-top boks. Det betyder, at du kan vælge, om den tilsluttede set-top boks automatisk skal skifte til stand-by.

Valgmulighederne er:

- AFTER 0 MIN ... Set-top boksen skifter automatisk til stand-by i det øjeblik, du vælger en anden kilde.
- AFTER 30 MIN ... Set-top boksen skifter til stand-by, 30 minutter, efter at du har valgt en anden kilde*.
- AT TV STANDBY ... Set-top boksen skifter til stand-by, når du sætter fjernsynet i stand-by.
- NEVER ... Set-top boksen skifter ikke automatisk til stand-by.
- FOLLOW TV ... Set-top boksen tændes, når du tænder for fjernsynet, og skifter til stand-by, når du sætter fjernsynet i stand-by.

**Hvis du sætter fjernsynet i stand-by, før de 30 minutter er gået, skifter set-top boksen også til stand-by.*

Set-top bokse skal sættes op i henhold til den dokumentation, der følger med dem.

Tilslut en Bang & Olufsen optager

Afbryd strømmen til alle relevante systemer, før du begynder at tilslutte eksternt udstyr.

- > Slut den ene ende af et 21-benet AV-kabel til AV-stikket bag på optageren.
- > Før derefter kablet til AV1-stikket bag på fjernsynet.

Hvis forbindelsen mellem fjernsynet og optageren går tabt eller ikke er korrekt udført, vises CONNECTION LOST på skærmen, når du forsøger at indstille en tidsprogrammeret optagelse. Genetabler forbindelsen, og forsøg igen.

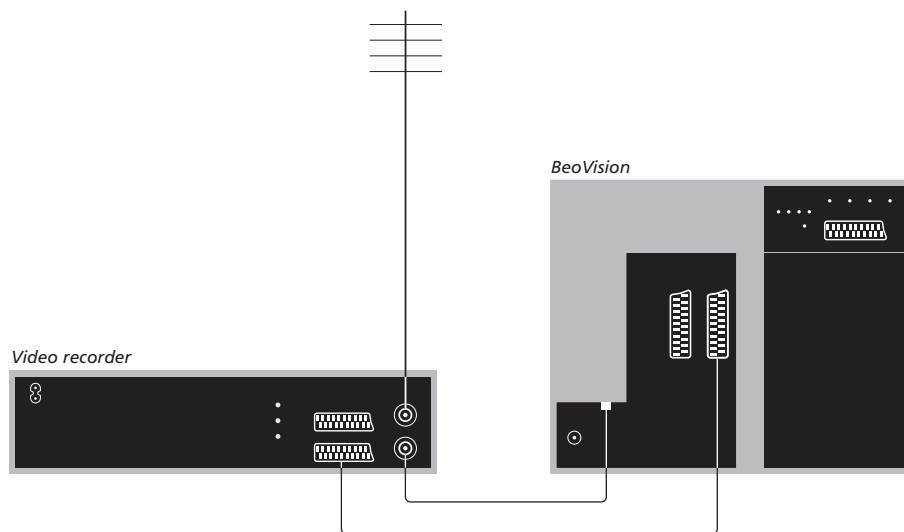

Antennetilslutning

Brug din eksterne antenntilslutning (eller kabel-tv-tilslutning) og det antennekabel, som leveres sammen med videooptageren.

- > Slut kablet fra din eksterne antenne til signalindgangsstikket mærket  på stikpanelet bag på optageren.
- > Før antennesignalet til fjernsynet ved hjælp af det antennekabel, som leveres sammen med optageren.
- > Sæt den ene ende i stikket mærket "TV" på optageren og den anden ende i antennestikket mærket "TV IN" på fjernsynets stikpanel.

Slut en set-top boks til en Bang & Olufsen optager

Afbryd strømmen til alle relevante systemer, før du begynder at tilslutte eksternt udstyr.

- > Slut den ene ende af et 21-benet AV-kabel til set-top boksen.
- > Før derefter kablet til DECODER- eller AUX-stikket bag på Bang & Olufsen optageren.
- > Slut videoptageren til AV1-stikket på fjernsynet ved hjælp af endnu et 21-benet AV-kabel.
- > Slut IR-senderen til et af IR OUTPUT-stikkene på fjernsynet.
- > Fastgør IR-senderen til set-top boksens IR-modtager.

Bemærk: Det er kun BeoCord V 8000 med softwareversion 3.1 eller højere, der kan tilsluttes på denne måde. Kontakt din forhandler for at få yderligere oplysninger.

Du skal slutte set-top boksen til videoptageren for at kunne optage set-top boksprogrammer.

Når du optager fra set-top boksen, kan du ikke samtidig se et andet set-top boksprogram.

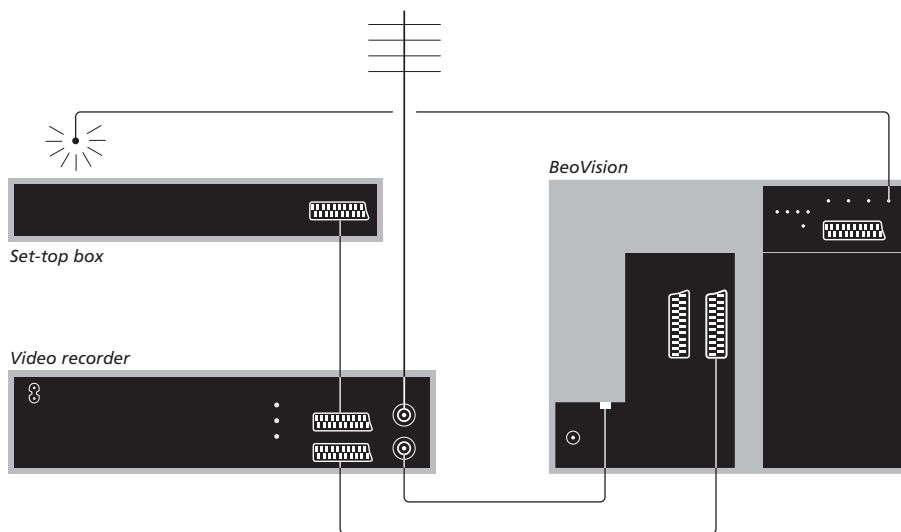

Automatisk stand-by ...

Når du registrerer en set-top boks i menuen CONNECTIONS, kan du også vælge et tidspunkt for automatisk stand-by, "AUTO STANDBY", for din set-top boks. Det betyder, at du kan vælge, om den tilsluttede set-top boks automatisk skal skifte til stand-by.

Valgmulighederne er:

- AFTER 0 MIN ... Set-top boksen skifter automatisk til stand-by, når du vælger en anden kilde.
- AFTER 30 MIN ... Set-top boksen skifter til stand-by, 30 minutter, efter at du har valgt en anden kilde*.
- AT TV STANDBY ... Set-top boksen skifter til stand-by, når du sætter fjernsynet i stand-by.
- NEVER ... Set-top boksen skifter ikke automatisk til stand-by.
- FOLLOW TV ... Set-top boksen tændes, når du tænder for fjernsynet, og skifter til stand-by, når du sætter fjernsynet i stand-by.

*Hvis du sætter fjernsynet i stand-by, før de 30 minutter er gået, skifter set-top boksen også til stand-by.

Tilslutning af en projektor til hjemmebiograf

Du kan forvandle din stue til en hjemmebiograf ved at slutte en storskærmsprojektor til fjernsynet.

Hvis fjernsynet er udstyret med Cinema Control-funktionen (fås som ekstraudstyr), kan du f.eks. styre lys og persienner via Beo4 fjernbetjeningen. Kontakt din Bang & Olufsen forhandler for at få yderligere oplysninger.

Hvis du ønsker yderligere oplysninger om tilslutning af højttalere i en hjemmebiografopsætning, skal du se kapitlet "Højttalertilslutninger – surround sound" på side 42.

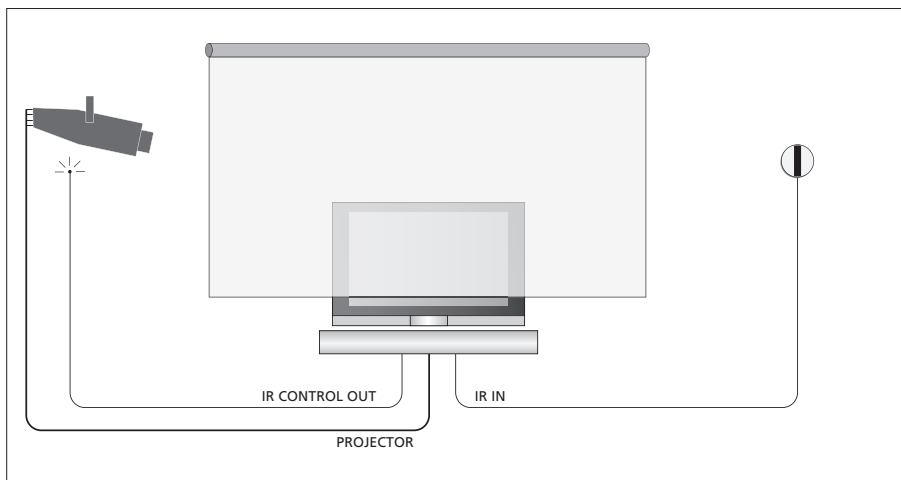

Hvis skærmen dækker for dit fjernsyn, når den bliver trukket ned, skal du tilslutte en ekstra IR-modtager for at kunne fjernbetjene fjernsynet.

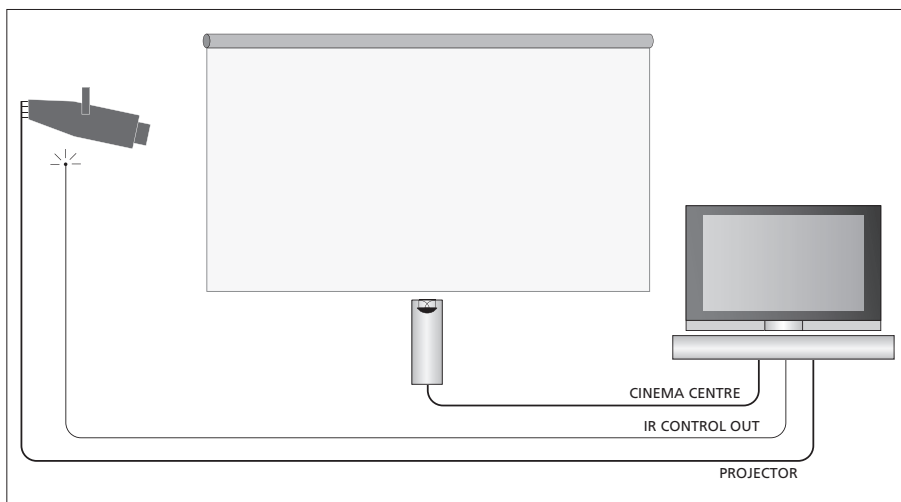

Du kan også tilslutte en ekstern centerhøjttaler foran skærmen for at opnå en optimal lydoplevelse.

Tilslut en projektor

- > Slut en lavstrøms-IR-sender til et af IR CONTROL OUT-stikkene (C1–C4) bag på fjernsynet, og monter den tæt på IR-modtageren på projektoren, så den kan fjernbetjenes med Beo4 fjernbetjeningen.
- > Slut projektoren til fjernsynets PROJECTOR-stik.
- > Færdiggør opsætningen af projektoren.

Du kan, om nødvendigt, slutte en IR-modtager til IR IN-stikket på fjernsynet og montere IR-modtageren som forklaret i de instruktioner, der følger med modtageren.

For at få yderligere oplysninger om stikkens placering skal du se kapitlet "Stikpaneler" på side 32.

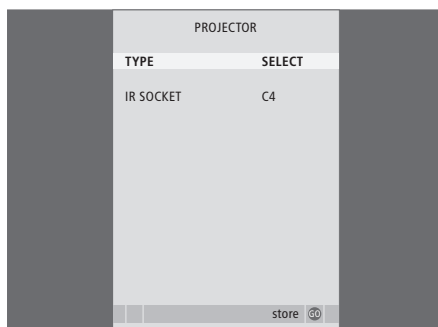

- > Tryk på **TV** for at tænde for fjernsynet.
- > Tryk på **MENU** for at hente menuen TV SETUP frem. Tryk derefter på ▼ for at fremhæve OPTIONS.
- > Tryk på **GO** for at hente menuen OPTIONS frem. CONNECTIONS er allerede fremhævet.
- > Tryk på **GO** for at hente menuen CONNECTIONS frem.
- > Tryk på ▼ for at gå til PROJECTOR, og tryk på **GO** for at hente menuen PROJECTOR frem.
- > Tryk på ► for at skifte mellem indstillingerne. Indstil feltet på "SELECT" for at kunne vælge projektortype.
- > Tryk på ▼ for at gå til IR SOCKET, og tryk på ◀ eller ▶ for at vælge det IR-stik, der er brugt til projektoren.
- > Tryk på **GO** for at gemme opsætningen, eller ...
- > ... tryk på **EXIT** for at forlade menuen uden at gemme.
- > Når du har indstillet "TYPE" på "SELECT", bliver du bedt om at vælge din projektor i en liste på skærmen.

Skift til hjemmebiograf ...

Tryk flere gange, indtil FORMAT vises i Beo4's display

LIST

FORMAT

Tryk for at skifte mellem hjemmebiograffunktionen og den almindelige fjernsynsfunktion

0

Tryk for at forlade funktionen FORMAT

EXIT

Registrering af ekstra videoudstyr

Hvis du slutter ekstra videoudstyr til fjernsynet, skal udstyret registreres i menuen CONNECTIONS.

Når systemet sættes op første gang, bliver det udstyr, der er tilsluttet på dette bestemte tidspunkt, registreret af fjernsynet, og menuen CONNECTIONS vises automatisk på skærmen. Hvis du senere tilslutter permanent udstyr, skal du registrere udstyret i menuen CONNECTIONS.

Se de foregående sider og kapitlet "Stikpaneler" på side 32 for at få oplysninger om, hvor og hvordan du tilslutter ekstraudstyr.

Hvad er tilsluttet?

Hvis du registrerer det udstyr, som er tilsluttet fjernsynet, kan du betjene det via Beo4 fjernbetjeningen.

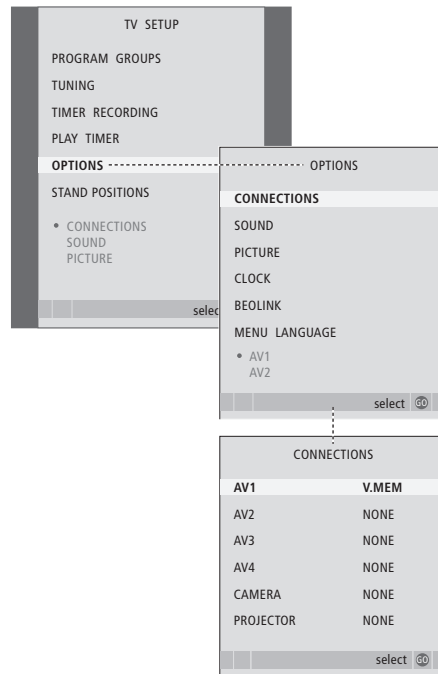

- > Tryk på **TV** for at tænde for fjernsynet.
- > Tryk på **MENU** for at hente menuen TV SETUP frem. Tryk derefter på ▼ for at fremhæve OPTIONS.
- > Tryk på **GO** for at hente menuen OPTIONS frem. CONNECTIONS er allerede fremhævet.
- > Tryk på **GO** for at hente menuen CONNECTIONS frem.
- > Tryk på ▲ eller ▼ for at skifte mellem de forskellige stikgrupper: AV1, AV2, AV3, AV4, CAMERA og PROJECTOR.
- > Tryk på **GO** for at kunne registrere et tilsluttet produkt i den fremhævede stikgruppe.
- > Tryk på ▲ eller ▼ for at skifte mellem stikkene i gruppen.
- > Tryk på ◀ eller ▶ for at registrere, hvad du har sluttet til det fremhævede stik.
- > Tryk på **GO** for at kunne vælge en anden stikgruppe.
- > Tryk på **STOP** for at gå tilbage gennem de forrige menuer eller på **EXIT** for at forlade alle menuer direkte, når du har foretaget indstillingerne.

Når du har sluttet ekstra videoudstyr til fjernsynet, skal du også "fortælle" systemet, om du har foretaget yderligere tilslutninger, f.eks. tilsluttet en digital lydindgang, et digitalt videosignal eller en IR-sender.

Hvis du f.eks. tilslutter en BeoCord V 8000 eller en HDR 1 med en tilsluttet set-top boks, vises menupunktet APPEND SOURCE i menuen AV1. Vælg STB i menuen, og vælg den boks, du har tilsluttet.

Hvis du ønsker yderligere oplysninger om menuen CONNECTIONS, skal du se kapitlet "Skærmmenuer" på side 60.

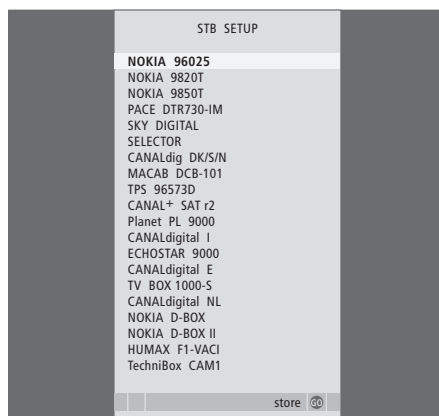

Hvis der er tilsluttet en set-top boks, bliver du bedt om at vælge set-top boks i en skærmliste, når du har valgt STB i menuen CONNECTIONS.

Hvis du af en eller anden årsag kobler ekstraudstyret fra og afbryder strømmen til fjernsynet, kan det være nødvendigt at registrere udstyret igen, når det atter tilkobles, også selvom du ikke har ændret opsætningen af det pågældende udstyr.

Slut fire Power Link højttalere og en BeoLab 2 subwoofer til din opsætning, og skab et surround sound system.

En surround sound opsætning kan nemt tilpasses din stue. Find den ideelle lytte- og tv-position ud fra billedet. Du får den bedste lydoplevelse i det område, der skabes af højttalerne.

Indtast afstanden til hver enkelt højttaler i en menu.

I en surround sound opsætning skal højttalerne kalibreres. At kalibrere betyder at justere balancen mellem højttalerne. Se de følgende sider for at få yderligere vejledning.

Hvis du ønsker yderligere oplysninger om hjemmebiograf og tilslutning af en projektor, skal du se kapitlet "Tilslutning af en projektor til hjemmebiograf" på side 38.

Placer eksterne højttalere

De fire illustrationer til højre viser eksempler på, hvordan fjernsyn og højttalere kan placeres i en surround sound opsætning.

Følgende retningslinier gælder for alle højttaleropstillinger:

- Hvis du har to forskellige sæt højttalere, skal du altid bruge de kraftigste højttalere som fronthøjttalere.
- Placer højttalerne, hvor du ønsker de skal stå, før du begynder at tilslutte dem.
- Placer baghøjttalere i hver side bag din foretrukne lytteposition.
- Du behøver ikke nødvendigvis at placere højttalerne i rummets hjørner.
- Hvis du ønsker at tilslutte en BeoLab 2 subwoofer, skal du se den vejledning, der følger med subwooferen.

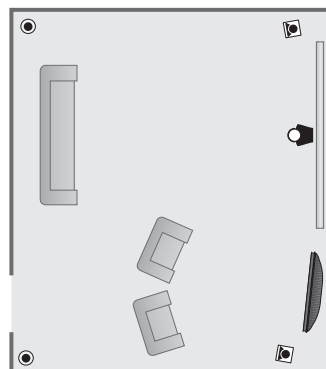
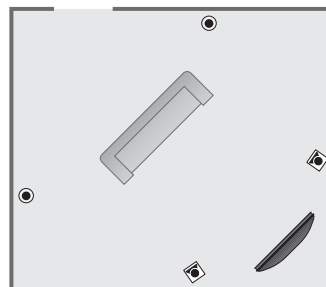
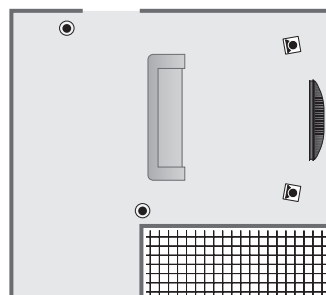
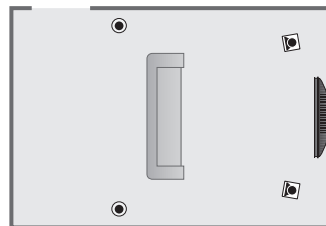

Tilslut højttalere

Slut Bang & Olufsen højttalere og en BeoLab 2 subwoofer til fjernsynet via tilslutningspanelet bag på fjernsynet. Højttalerne skal være Bang & Olufsens Power Link højttalere.

Sådan tilslutter du højttalere ...

- > Brug de kabler, der følger med højttalerne.
- > Slut de to fronthøjttalere til stikkene mærket FRONT.
- > Slut de to baghøjttalere til stikkene mærket REAR.
- > Slut subwooferen til stikket mærket SUBWOOFER.

Du kan sløjfe signalerne igennem fra højttaler til højttaler (som beskrevet i den vejledning, der følger med højttalerne), eller du kan slutte hver højttaler til et stik. Du kan få længere kabler og adaptere hos din Bang & Olufsen forhandler.

Husk at sætte både front- og baghøjttalernes L – R – LINE kontakt på L eller R (venstre og højre kanal) for at angive deres position i hvert højttalersæt. Sæt højttalerne til venstre på L og højttalerne til højre på R.

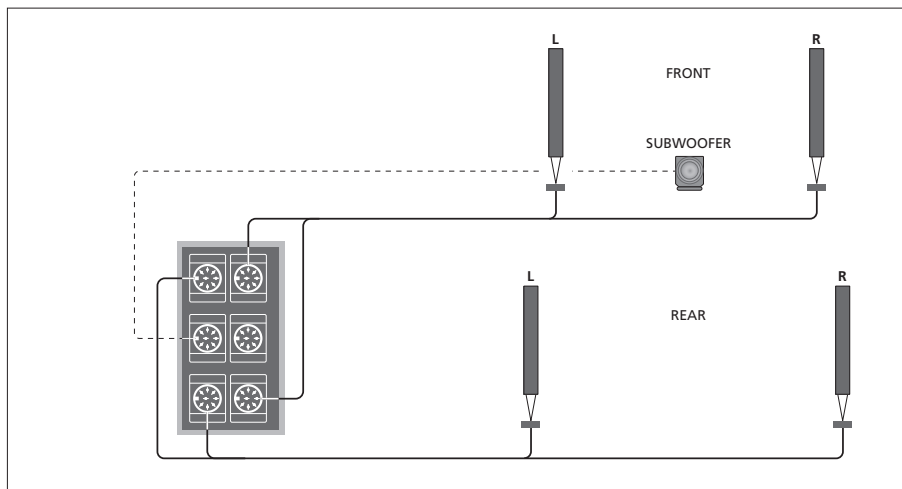

SPEAKER TYPE	
CENTRE	BEOLAB 7-2
CONFIGURATION	SINGLE
FRONT	BEOLAB 8000
REAR	BEOLAB 8000
SUBWOOFER	YES
EXT. CENTRE	BEOLAB 7-4
CONFIGURATION	SINGLE
store GO	

- > Tryk på **MENU** for at hente menuen TV SETUP frem. Tryk derefter på ▼ for at fremhæve OPTIONS.
- > Tryk på **GO** for at hente menuen OPTIONS frem. Tryk derefter på ▼ for at fremhæve SOUND.
- > Tryk på **GO** for at hente menuen SOUND SETUP frem. Tryk derefter på ▼ for at fremhæve SPEAKER TYPE.
- > Tryk på **GO** for at hente menuen SPEAKER TYPE frem.
- > Tryk på ◀ eller ▶ for at få vist din højttalertype og på ▼ for at gå til næste højttalersæt eller konfiguration. Vælg NONE, hvis der ikke er tilsluttet højttalere.
- > Hvis du har en BeoLab 2 subwoofer, skal du trykke på ▼ for at flytte markøren til SUBWOOFER. Tryk derefter på ▶ for at ændre feltet til YES.
- > Tryk på **GO** for at gemme dine valg eller på **EXIT** for at forlade menuen uden at gemme.

Indstil højttalerafstand

Tænd for fjernsynet, mens du sidder i din foretrukne tv-position. Indtast den direkte afstand i meter mellem din position og de enkelte højttalere.

Hvis du har tilsluttet én eller et sæt eksterne centerhøjttalere og placeret dem foran skærmen i din hjemmebiografopsætning (som illustreret yderst til højre, (A) position), skal du også indtaste afstandene fra din hjemmebiografposition.

Du behøver ikke at indtaste en afstand for en BeoLab 2 subwoofer, da denne højttalers placering kun har begrænset indflydelse på lyden.

SPEAKER DISTANCE	
CENTRE	1.0 M
LEFT FRONT	1.0 M
RIGHT FRONT	1.0 M
RIGHT REAR	1.0 M
LEFT REAR	1.0 M
store 00	

- > Tryk på **MENU** for at hente menuen TV SETUP frem. Tryk derefter på ▼ for at fremhæve OPTIONS.
- > Tryk på **GO** for at hente menuen OPTIONS frem. Tryk derefter på ▼ for at fremhæve SOUND.
- > Tryk på **GO** for at hente menuen SOUND SETUP frem. Tryk derefter på ▼ for at fremhæve SPEAKER DISTANCE.
- > Tryk på **GO** for at hente menuen SPEAKER DISTANCE frem.
- > Tryk på ▲ eller ▼ for at flytte markøren fra højttaler til højttaler, og tryk på ◀ eller ▶ for at vælge den omtrentlige afstand i meter mellem din tv-position og hver af højttalerne.
- > Når du har indtastet de relevante højttalerafstande, skal du trykke på **GO** for at gemme dine indstillinger eller på **EXIT** for at forlade menuen uden at gemme.

Sådan foretager du indstillinger for hjemmebiograf ...

- > Tryk på **LIST**, indtil FORMAT vises i Beo4's display. Tryk derefter på 0 for at aktivere din hjemmebiografopsætning.
- > Gentag ovennævnte fremgangsmåde, og indtast de relevante afstande mellem højttalerne og din hjemmebiografposition.

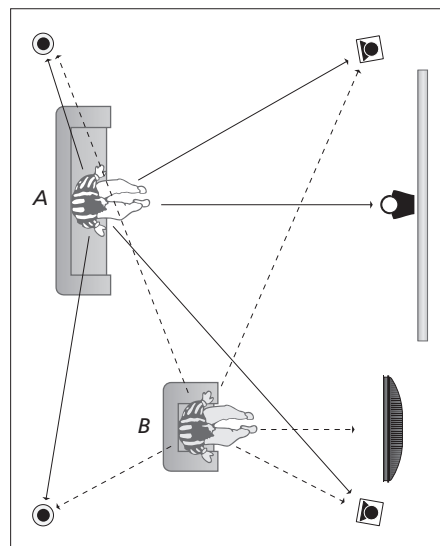
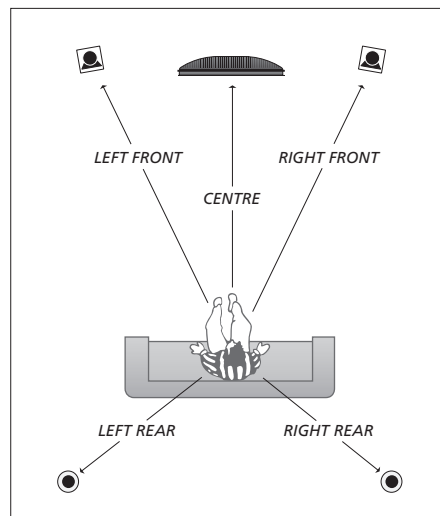

Hvis du sidder to forskellige steder, når du bruger hjemmebiografopsætningen og den almindelige tv-opsætning, skal du lave to forskellige indstillinger. De to positioner kræver forskellige indstillinger, fordi højttaleropsætningen er forskellig.

Kalibrer lydniveauet

Når du har sluttet højttalere i en surround sound opsætning til fjernsynet, skal du foretage en højttalerkalibrering.

Der produceres en kalibreringslyd skiftevis i hver af de højttalere, du har tilsluttet i din surround sound opsætning. Din opgave består i at justere lydniveauet fra alle de tilsluttede højttalere, så det passer til lydniveauet fra centerhøjttaleren. Du kan vælge, om lydsekvensen skal gennemføres automatisk eller manuelt.

Når du har foretaget højttalerkalibreringen, behøver du ikke at kalibrere højttalerlyden igen, medmindre du ændrer opstillingen, f.eks. hvis du flytter en eller flere af højttalerne.

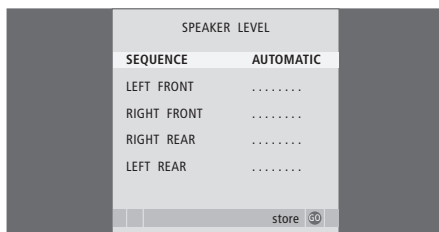

Det er ikke nødvendigt at kalibrere subwooferlyden i en surround sound opsætning. Hvis du alligevel ønsker at justere subwooferens lyd, når kalibreringen af højttalerne er gennemført, skal du se "Lydjusteringer" på side 46.

- > Tryk på **MENU** for at hente menuen TV SETUP frem. Tryk derefter på ▼ for at fremhæve OPTIONS.
- > Tryk på **GO** for at hente menuen OPTIONS frem. Tryk derefter på ▼ for at fremhæve SOUND.
- > Tryk på **GO** for at hente menuen SOUND SETUP frem. Tryk derefter på ▼ for at fremhæve SPEAKER LEVEL.
- > Tryk på **GO** for at hente menuen SPEAKER LEVEL frem. SEQUENCE er fremhævet.
- > Tryk på ◀ eller ▶ for at vælge mellem AUTOMATIC og MANUAL.
- > Tryk på ◀ eller ▶ for at justere højttalerlyden, og på ▲ eller ▼ for at skifte til en anden højttaler.
- > Når du har justeret lyden for alle højttalerne i din surround sound opsætning, skal du trykke på **GO** for at gemme dine indstillinger eller på **EXIT** for at forlade menuen uden at gemme.

Sådan foretager du indstillinger for hjemmebiograf ...

- > Tryk på **LIST**, indtil FORMAT vises i Beo4's display. Tryk derefter på **0** for at aktivere din hjemmebiografopsætning.
- > Gentag ovennævnte fremgangsmåde, og indtast de relevante afstande mellem højttalerne og din hjemmebiografposition.

Lydjusteringer

Lydindstillinger er fra fabrikkens side indstillet på neutrale værdier, der passer til de fleste lyttesituationer. Hvis du ønsker det, kan du dog justere indstillingerne, så de passer til dine behov.

Du kan forudindstille niveauer for lydstyrke, bas, diskant og en tilsluttet BeoLab 2 subwoofer.

Desuden kan du slå Loudness-funktionen til eller fra. Loudness-funktionen kompenserer for det menneskelige øres manglende følsomhed over for høje og lave frekvenser. Disse frekvenser fremhæves ved lav lydstyrke, så lav musik bliver mere dynamisk.

Desuden kan du programmere to standard-højtalerkombinationer: Én der bruges, hver gang du tænder for en videokilde i systemet, og én der bruges, hver gang du tænder for en lydkilde, der er tilsluttet systemet. Du kan stadig til hver en tid vælge forskellige højtalerkombinationer, som beskrevet på næste side.

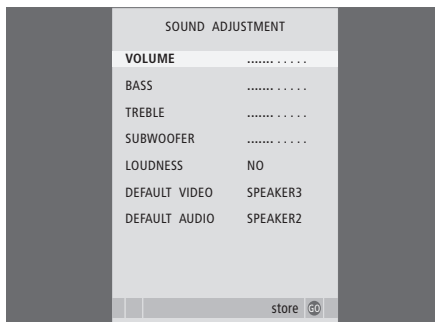

Bemærk, at ikke alle funktioner er tilgængelige, hvis der er tilsluttet hovedtelefoner.

- > Tryk på **MENU** for at hente menuen TV SETUP frem. Tryk derefter på ▼ for at fremhæve OPTIONS.
- > Tryk på **GO** for at hente menuen OPTIONS frem. Tryk derefter på ▼ for at fremhæve SOUND.
- > Tryk på **GO** for at hente menuen SOUND SETUP frem. ADJUSTMENT er allerede fremhævet.
- > Tryk på **GO** for at hente menuen SOUND ADJUSTMENT frem.
- > Tryk på ▲ eller ▼ for at vælge et punkt, der skal justeres.
- > Tryk på ◀ eller ▶ for at justere værdierne eller vælge en indstilling.
- > Tryk på ▲ eller ▼ for at gå gennem menupunkterne.
- > Tryk på **EXIT** for at gemme indstillingerne, indtil du slukker for fjernsynet.
- > Tryk på **GO** for at gemme indstillingerne permanent.

Vælg en højttalerkombination

Mens du ser en film eller et program, kan du vælge den ønskede højttalerkombination, forudsat at de forskellige lydfunktioner er tilgængelige i dit system.

Fjernsynet kan aktivere en højttalerkombination automatisk. Det sker, hvis f.eks. et tv-program eller en DVD indeholder oplysninger om, hvor mange højttalere der skal aktiveres. Du kan dog stadig frit vælge den højttalerkombination, du foretrækker.

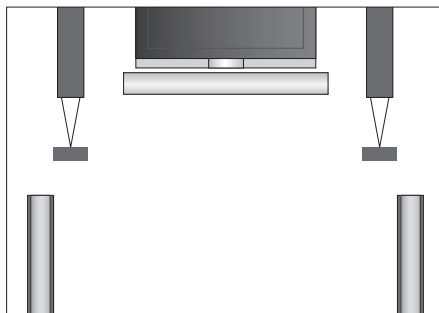

Højttalerkombinationer

SPEAKER 1 ... Kun lyd i centerhøjttaleren.

SPEAKER 2 ... Stereolyd i de to fronthøjttalere.

BeoLab 2 subwooferen er aktiv.

SPEAKER 3 ... Centerhøjttaleren, fronthøjttalerne og BeoLab 2 subwooferen er aktive.

SPEAKER 4 ... Forstærket stereolyd i front- og baghøjttalerne. BeoLab 2 subwooferen er aktiv.

SPEAKER 5 ... Surround sound fra alle højttalere, deriblandt BeoLab 2 subwooferen. Til programmer kodet i surround sound.

Sådan vælger du en højttalerkombination via Beo4 ...

- > Tryk på LIST på Beo4, indtil SPEAKER vises i Beo4's display.
- > Tryk på tallet for den ønskede højttalerkombination. De valgte højttalere tilkobles automatisk.
- > Hvis du ønsker at justere lydbalancen for det program, du ser, skal du trykke på ▲ eller ▼ for at justere balancen mellem de eksterne front- og baghøjttalere. Tryk derefter på ◀ eller ▶ for at justere balancen mellem venstre og højre højttaler.
- > Tryk på EXIT for at fjerne SPEAKER fra Beo4's display og vende tilbage til den kilde, du var i gang med at bruge.

Få vist navnet på det aktive lydssystem

Du kan få vist navnet på det aktive lydssystem for en kilde eller et program på skærmen. Du kan imidlertid ikke justere eller programmere et lydssystem.

- > Tryk på **MENU** for at hente menuen TV SETUP frem. Tryk derefter på ▼ for at fremhæve OPTIONS.
- > Tryk på **GO** for at hente menuen OPTIONS frem. Tryk derefter på ▼ for at fremhæve SOUND.
- > Tryk på **GO** for at hente menuen SOUND SETUP frem. Tryk derefter på ▼ for at fremhæve SOUND SYSTEM.
- > Tryk på **GO** for at hente menuen SOUND SYSTEM frem.
- > Tryk på **EXIT** for at forlade alle menuer.

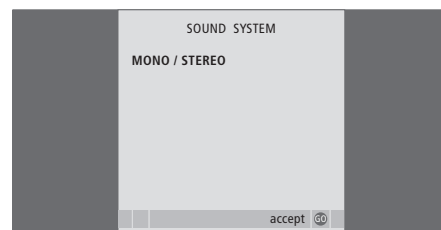

Alle dine Bang & Olufsen produkter kan forbindes i et BeoLink system, så du kan fordele lyd og billeder fra en central kilde til hele huset.

Avancerede funktioner, 3

Alt, hvad du behøver at vide om brugen af fjernsynet ud over daglig brug, f.eks. hvordan du bruger funktionerne Timer-afspilning og Timer stand-by, en tilsluttet set-top boks og en tilsluttet BeoCord V 8000 videobåndoptager.

Indstilling af kanaler og foretrukne grundindstillinger, 13

Find ud af, hvordan du sætter fjernsynet op første gang og indstiller kanaler. Dette kapitel indeholder også oplysninger om indstilling af klokkeslæt, dato, standpositioner, billede og lyd.

Placering, stik og tilslutninger, 27

Find ud af, hvordan du håndterer og placerer fjernsynet, og hvor stikkene er placeret. Find ud af, hvordan du slutter en dekoder, set-top boks eller BeoCord V 8000 videobåndoptager til fjernsynet, og hvordan du registrerer ekstraudstyr. Find ud af, hvordan du tilslutter højttalere og forvandler fjernsynet til et surround sound system eller en hjemmebiograf, herunder hvordan du vælger højttalerkombinationer.

BeoLink system, 49

- Tilslutning og betjening af et musiksystem, 50
- Fordeling af lyd og billeder med BeoLink, 52
- Fjernsynet i et linkrum, 54
- To fjernsyn i samme rum, 56
- Tilpasning af Beo4, 58

Skærmmenuer, 60

Oversigt over skærmmenuer.

Indeks, 75

Tilslutning og betjening af et musiksystem

Hvis du slutter et kompatibelt musiksystem fra Bang & Olufsen til fjernsynet ved hjælp af et Master Link kabel, opnår du fordelene ved et integreret musik-/videosystem.

Afspil en CD på musiksystemet via fjernsynets højttalere, eller tænd for et tv-program, og send lyden til højttalerne i dit musiksystem.

Musiksystemet kan placeres sammen med fjernsynet i ét rum, eller i to rum med fjernsynet placeret i det ene rum, og musiksystemet med et sæt højttalere placeret i det andet.

Ikke alle Bang & Olufsen musiksystemer understøtter integration med fjernsynet.

Slut musiksystemet til fjernsynet

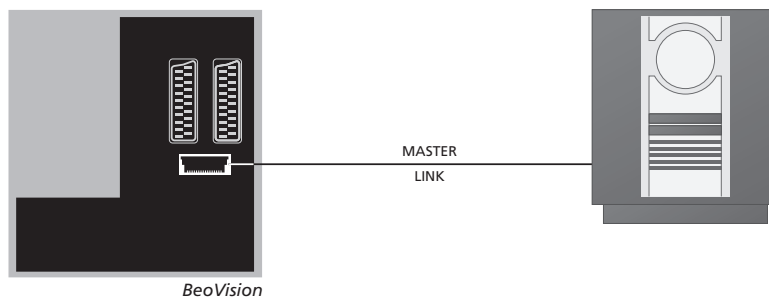

Slut et BeoLink kabel til stikkene mærket **MASTER LINK** på fjernsynet og musiksystemet.

Indstilling af Options

Hvis fjernsynet er sat op i et musiksystem, skal det muligvis programmeres til den korrekte Option med Beo4. Sæt først hele systemet i stand-by.

Indstilling af Options for fjernsynet

- > Hold knappen **•** nede på Beo4, og tryk på **LIST**.
- > Slip begge knapper.
- > Tryk på **LIST** flere gange, indtil **OPTION?** vises i Beo4's display, og tryk på **GO**.
- > Tryk på **LIST** flere gange, indtil **V.OPT** vises i Beo4's display. Indtast derefter det relevante nummer (1, 2 eller 4).

Indstilling af Options for musiksystemet

- > Hold knappen **•** nede på Beo4, og tryk på **LIST**.
- > Slip begge knapper.
- > Tryk på **LIST** flere gange, indtil **OPTION?** vises i Beo4's display, og tryk på **GO**.
- > Tryk på **LIST** flere gange, indtil **A.OPT** vises i Beo4's display. Indtast derefter det relevante nummer (0, 1, 2, 5 eller 6).

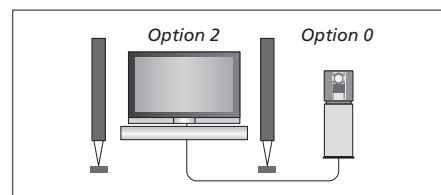

Fjernsyn og musiksystem sat op i samme rum – alle højttalere er tilsluttet fjernsynet.

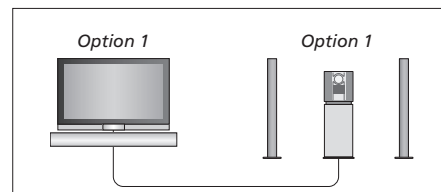

Du kan vælge at sætte fjernsynet (med eller uden ekstra højttalere) og musiksystemet (med et sæt højttalere tilsluttet) op i samme rum.

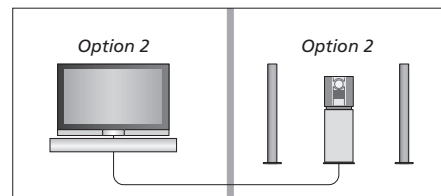

Du kan vælge at sætte musiksystemet op i ét rum og fjernsynet (med eller uden ekstra højttalere) i et andet.

Brug et integreret musik-/videosystem

Hvis du integrerer dit musiksystem og fjernsynet, kan du vælge en højttalerkombination, som passer til den aktuelle video- eller musikkanal, og også optage videolyd på musiksystemet.

Optagelse af videolyd

Hvis du lytter til lyd fra fjernsynet via højttalerne i dit Bang & Olufsen musiksystem, og hvis musiksystemet også har en kassettebåndoptager, kan du optage lyd fra fjernsynet på denne båndoptager. Se den vejledning, som følger med musiksystemet, for at få yderligere oplysninger.

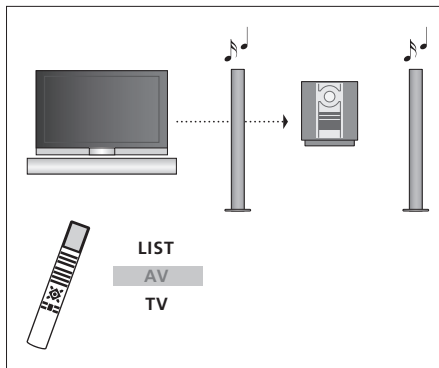

Hvis du ønsker at lytte til lyd fra en fjernsynskilde over musiksystemets højttalere uden at tænde for skærmen, skal du trykke på LIST flere gange, indtil AV* vises i Beo4's display. Tryk derefter på en kildeknop, f.eks. TV.

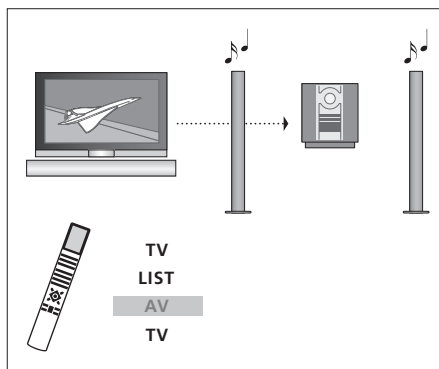

Hvis du ønsker at lytte til lyd fra en fjernsynskilde over musiksystemets højttalere, mens skærmen er tændt, skal du trykke på TV og derefter på LIST flere gange, indtil AV* vises. Tryk derefter på TV igen.

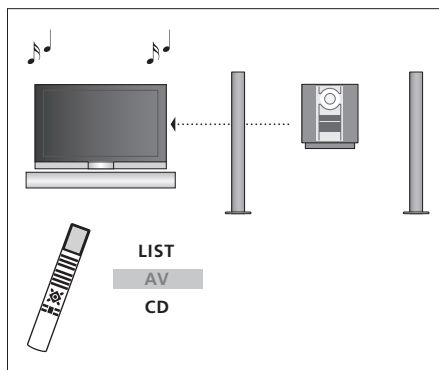

Hvis du ønsker at lytte til musik over fjernsynets højttalere, skal du trykke på LIST flere gange, indtil AV* vises i Beo4's display. Tryk derefter på en musikkildeknop, f.eks. CD.

*For at få vist AV i Beo4's display skal du føje den til Beo4's liste over funktioner. Hvis du ønsker yderligere oplysninger, skal du se kapitlet "Tilpasning af Beo4" på side 58.

BeoLink systemet giver mulighed for at fordele billeder og/eller lyd til andre rum i huset.

Du kan f.eks. slutte fjernsynet i stuen til et andet videosystem eller til et sæt højttalere i et andet rum, så du får mulighed for at "flytte" billeder eller lyd til andre rum.

Hvis du har installeret et BeoLink fordelingssystem, kan du enten bruge fjernsynet i hovedrummet, f.eks. en stue, eller i et linkrum, f.eks. et kontor eller et soveværelse.

I særlige tilfælde kan det være nødvendigt at indtaste modulatorindstillinger.

Linktilslutninger

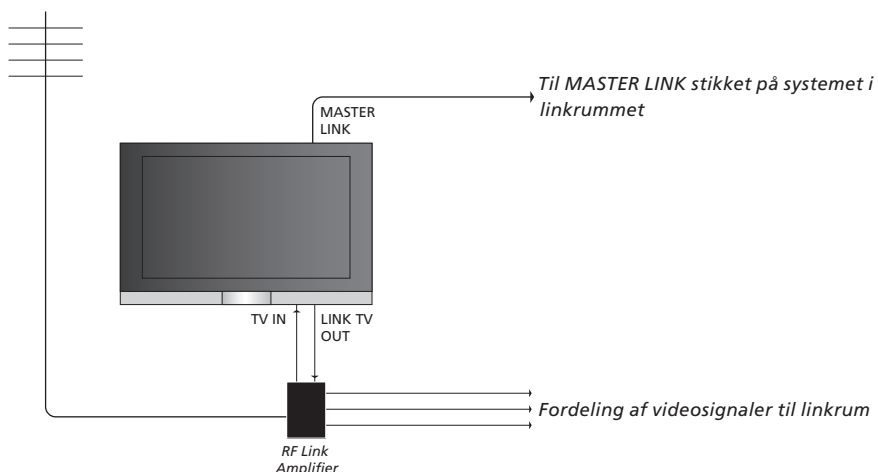

Linkrumssystemet skal tilsluttes hovedrumssystemet via et Master Link kabel:

- > Slut Master Link kablet til stikket mærket MASTER LINK på fjernsynet.
- > Hvis du også ønsker at fordele videosignaler, skal du slutte et almindeligt antennekabel til stikket mærket LINK TV OUT på fjernsynet. Før derefter antennekablet til RF linkforstærkeren, og Master Link kablet til linkrummet. Følg den vejledning, som følger med udstyret til linkrummet.

Hvis der allerede er sluttet et musiksystem til Master Link stikket, og du ønsker at tilslutte mere udstyr, skal du dele Master Link kablet i to og forbinde dem med kablet fra linkrummet ved hjælp af en særlig samledåse. Kontakt din Bang & Olufsen forhandler for at få hjælp.

Digitale lyd- og videosignaler kan ikke fordeles fra et hovedrumsfjernsyn til linkrumssystemet.

BEMÆRK! Grupper, som er oprettet på et fjernsyn i et hovedrum, kan ikke anvendes fra et fjernsyn i et linkrum.

System modulator

Hvis du har en musikopsætning, f.eks. BeoLink Active/Passive, og du også vælger at sætte et ikke-linkbart tv op, skal du sætte system modulatoren på ON.

Fabriksindstillingen er OFF, og den skal anvendes, hvis du bruger et linkbart fjernsyn fra Bang & Olufsen.

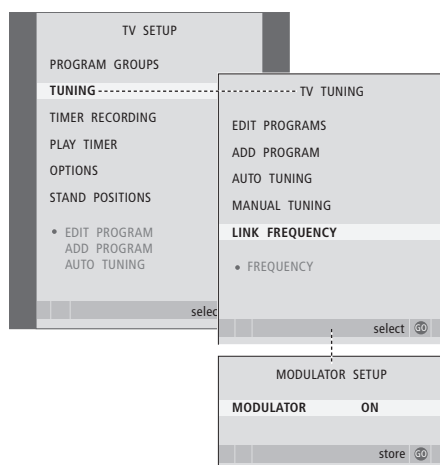

Sådan tænder du for system modulatoren ...

- > Tryk på **TV** for at tænde for fjernsynet.
- > Tryk på **MENU** for at hente menuen TV SETUP frem. Tryk derefter på ▼ for at fremhæve TUNING.
- > Tryk på **GO** for at hente menuen TV TUNING frem, og tryk derefter på ▼ for at fremhæve LINK FREQUENCY.
- > Tryk på ◀ to gange efterfulgt af **GO**. Menuen MODULATOR SETUP vises.
- > Tryk på ◀ eller ▶ for at få vist ON.
- > Tryk på **GO** for at gemme indstillingen, eller ...
- > ... tryk på **EXIT** for at forlade alle menuer uden at gemme.

Link frekvens

Hvis f.eks. en fjernsynskanal i dit område bliver sendt på samme signalfrekvens som BeoLink systemets fabriksindstilling (599 MHz), skal du indstille system modulatoren på en ledig frekvens. Når du ændrer link frekvensen på hovedrumssystemet, skal du sørge for, at link frekvensen på linkrumssystemet svarer hertil.

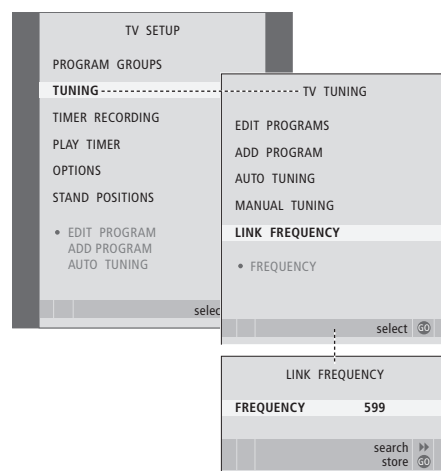

Sådan ændrer du link frekvensen ...

- > Tryk på **TV** for at tænde for fjernsynet.
- > Tryk på **MENU** for at hente menuen TV SETUP frem. Tryk derefter på ▼ for at fremhæve TUNING.
- > Tryk på **GO** for at hente menuen TV TUNING frem, og tryk derefter på ▼ for at fremhæve LINK FREQUENCY.
- > Tryk på **GO** for at hente menuen LINK FREQUENCY frem. FREQUENCY er allerede fremhævet.
- > Tryk på ◀ eller ▶ for at finde en ledig frekvens.
- > Tryk på **GO** for at gemme indstillingen, eller ...
- > ... tryk på **EXIT** for at forlade alle menuer uden at gemme.

Fjernsynet i et linkrum

Hvis du har installeret BeoLink i dit hjem og vælger at placere dit fjernsyn i et linkrum, kan du betjene alle tilsluttede systemer via fjernsynet.

Du skal følge nedenstående fremgangsmåde, når du tilslutter fjernsynet til brug i et linkrum:

- 1 Sæt stikket til fjernsynet i linkrummet i stikkontakten
- 2 Brug Beo4 fjernbetjeningen til at indstille fjernsynet i linkrummet på Option 6*
- 3 Afbryd strømmen til fjernsynet i linkrummet
- 4 Foretag de nødvendige tilslutninger
- 5 Sæt atter stikket til fjernsynet i linkrummet i stikkontakten.

Indstilling af Options

For at hele systemet kan fungere korrekt, er det vigtigt at sikre, at fjernsynet i linkrummet er indstillet på den korrekte Option, før du slutter det til systemet i hovedrummet!

- > Hold knappen • nede, og tryk på LIST.
- > Slip begge knapper.
- > Tryk på LIST flere gange, indtil OPTION? vises i Beo4's display, og tryk på GO.
- > Tryk på LIST flere gange, indtil V.OPT vises i Beo4's display, og tryk på 6*.

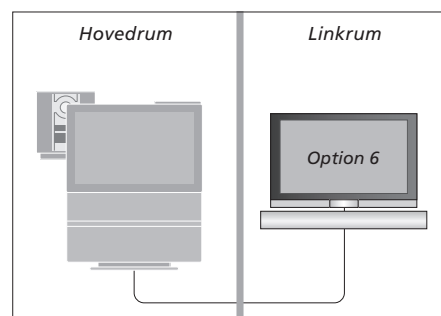

*Hvis du tilslutter fjernsynet til brug i et linkrum, hvor der allerede er tilsluttet andre linksystemer, f.eks. højttalere, skal du i stedet indstille fjernsynet på Option 5.

Betjening i linkrum

Når du opholder dig i linkrummet, kan du betjene alle tilsluttede systemer med Beo4 fjernbetjeningen.

Brug kilder, der kun findes i ét af rummene ...

Tryk på knappen til den kilde, du ønsker at bruge **RADIO**

Betjen den valgte kilde, som du plejer

Brug en kilde i hovedrummet – en kilde, der findes i begge rum ...

Tryk flere gange på Beo4, indtil LINK* vises i Beo4's display **LIST**
LINK

Tryk på knappen til den kilde, du ønsker at bruge **TV**

Betjen kilden, som du plejer

Brug en kilde i linkrummet – en kilde, der findes i begge rum ...

Tryk på knappen til den kilde, du ønsker at bruge **TV**

Betjen kilden, som du plejer

Lyt til stereolyd i linkrummet ...

Lyd, som fordeles fra en videokilde i hovedrummet, f.eks. en set-top boks, til linkrummet, udsendes normalt i mono. Du kan dog også vælge stereolyd:

Tryk for at tænde for fjernsynet **TV**

Tryk flere gange, indtil AV* vises i Beo4's display **LIST**
AV

Tryk for at aktivere en kilde, som er sluttet til systemet i hovedrummet, f.eks. en set-top boks **DTV**

Mens denne funktion bruges, er det ikke muligt at fordele andre kilder i hovedrummet til andre linkrumssystemer.

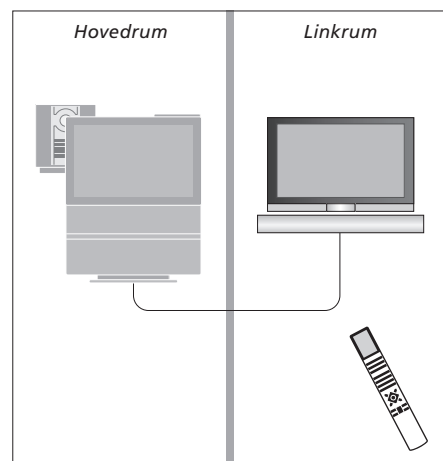

*For at få vist LINK og AV i Beo4's display skal du først føje dem til Beo4's liste over funktioner. Hvis du ønsker yderligere oplysninger, skal du se kapitlet "Tilpasning af Beo4" på side 58.

To fjernsyn i samme rum

Hvis du har placeret BeoVision 7 i et rum, hvor du allerede har et Bang & Olufsen fjernsyn, og kommandoer fra Beo4 kan modtages af begge fjernsyn, skal du ændre indstillingen af Options for BeoVision 7. På den måde kan du undgå at aktivere begge fjernsyn samtidig.

En fjernbetjening til begge fjernsyn

For at fjernsynet kan fungere korrekt er det vigtigt, at du indstiller det på den korrekte Option:

Sådan indstiller du fjernsynet på Option 4 ...

- > Hold knappen • nede på Beo4, og tryk på LIST.
- > Slip begge knapper.
- > Tryk på LIST flere gange, indtil OPTION? vises i Beo4's display, og tryk på GO.
- > Tryk på LIST flere gange, indtil V.OPT vises i Beo4's display, og tryk på 4.

Betjen fjernsynet i Option 4 ...

Normalt kan du aktivere en kilde, f.eks. TV, ved bare at trykke på den relevante kildeknap på Beo4, men når du indstiller fjernsynet på Option 4, skal du gøre følgende:

- > Tryk på LIST flere gange, indtil LINK* vises i Beo4's display.
- > Tryk på en kildeknap, f.eks. TV.

**For at få vist LINK på Beo4 skal du føje den til Beo4's liste over funktioner. Hvis du ønsker yderligere oplysninger, skal du se kapitlet "Tilpasning af Beo4" på side 58.*

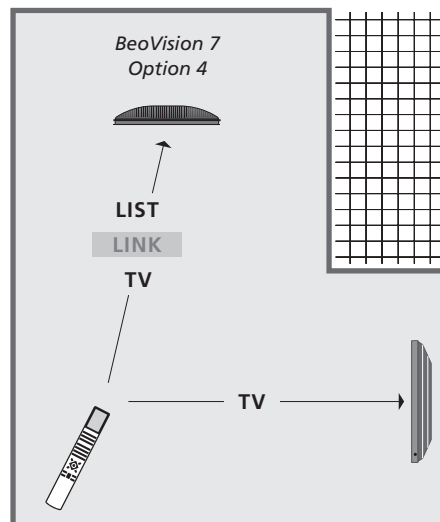

For at bruge tekst-tv på et fjernsyn, der er indstillet på Option 4, skal du konfigurere Beo4 til "VIDEO 3", men det begrænser de Beo4 funktioner, der kan bruges sammen med fjernsyn, som er indstillet på andre Options. Hvis du ønsker yderligere oplysninger, skal du se kapitlet "Tilpasning af Beo4" på side 58.

Tilpasning af Beo4

Knapperne på Beo4 giver direkte adgang til fjernbetjening af mange af fjernsynets funktioner, og Beo4's display giver dig adgang til endnu flere funktioner.

Når som helst en kilde vises på Beo4 (TV, RADIO etc.), kan du trykke på knappen LIST og hente ekstra funktioner frem i displayet, som kan hjælpe dig med at betjene den pågældende kilde – præcis, som hvis du henter ekstra knapper frem. Du kan også tænde for ekstraudstyr, som er tilsluttet fjernsynet.

Du kan tilpasse en ny Beo4, så den passer til dit fjernsyn, og ændre den rækkefølge, hvori disse ekstra funktioner vises, når du henter dem frem.

Bemærk, at Beo4 indeholder en liste over alle Bang & Olufsens ekstra musik- og videofunktioner, men det er kun de funktioner, som understøttes af fjernsynet, der fungerer, når du henter dem frem i Beo4's display.

Konfigurer Beo4

Beo4 er fra fabrikken sat op til brug med BeoVision 7. Hvis du køber en ny Beo4, kan du også konfigurere den til dit fjernsyn.

Tryk på stand-by knappen, og hold den nede •

Tryk for at få adgang til Beo4's opsætningsfunktion **LIST**

Slip begge knapper. ADD? vises i displayet **ADD?**

Tryk flere gange, indtil CONFIG? vises i Beo4's display **LIST**
CONFIG?

Tryk for at kunne vælge konfigurationstype **GO**

Tryk flere gange, indtil VIDEO? vises i Beo4's display **LIST**
VIDEO?

Tryk for at få adgang til videokonfigurationen **GO**

Tryk flere gange, indtil VIDEO 4 vises i Beo4's display* **LIST**
VIDEO 4

Tryk for at gemme konfigurationen **GO**

STORED vises og angiver, at konfigurationen er gemt. Du forlader automatisk Beo4's opsætningsfunktion **STORED**

**Hvis du har konfigureret fjernsynet til Option 4, skal du vælge "VIDEO 3".*

Tilføj en ekstra "knap"

Når du føjer en ny funktion til Beo4's liste, kan du derefter hente den nye "knap" frem i Beo4's display.

Tryk på stand-by knappen, og hold den nede •

Tryk for at få adgang til Beo4's opsætningsfunktion **LIST**

Slip begge knapper. ADD? vises i displayet **ADD?**

Tryk for at hente listen over tilgængelige "knapper" frem. Den første "knap" vises i displayet og blinker **GO**

Tryk for at gå frem eller tilbage i listen over alle ekstra "knapper" ▲
▼

Tryk for at tilføje og placere "knappen" på den forudindstillede position eller som den første "knap" på listen, eller ... **GO**

... tryk for at indsætte "knappen" på en bestemt position på listen **1 – 9**

ADDED vises og angiver, at "knappen" er tilføjet. Du forlader automatisk Beo4's opsætningsfunktion **ADDED**

Flyt ekstra "knapper"

Du kan ændre den rækkefølge, de ekstra "knapper" vises i, når du trykker på LIST.

Tryk på stand-by knappen, og hold den nede	•
Tryk for at få adgang til Beo4's opsætningsfunktion	LIST
Slip begge knapper. ADD? vises i displayet	ADD?
Tryk flere gange, indtil MOVE? vises i Beo4's display	LIST MOVE?
Tryk for at hente listen over ekstra "knapper" frem. Den første "knap" vises i displayet	GO
Tryk for at gå frem eller tilbage i listen over ekstra "knapper"	▲ ▼
Tryk for at flytte og placere den viste "knap" som den første på listen, eller ...	GO
... tryk for at flytte "knappen" til en bestemt position på listen	1 – 9
MOVED vises og angiver, at "knappen" er flyttet. Du forlader automatisk Beo4's opsætningsfunktion	MOVED

Fjern en ekstra "knap"

Du kan fjerne en hvilken som helst ekstra "knap", der er tilgængelig, når du trykker på LIST.

Tryk på stand-by knappen, og hold den nede	•
Tryk for at få adgang til Beo4's opsætningsfunktion	LIST
Slip begge knapper. ADD? vises i displayet	ADD?
Tryk flere gange, indtil REMOVE? vises i Beo4's display	LIST REMOVE?
Tryk for at hente listen over ekstra "knapper" frem. Den første "knap" vises i displayet	GO
Tryk for at gå frem eller tilbage i listen over ekstra "knapper"	▲ ▼
Tryk for at fjerne den "knap", der vises i displayet	GO
REMOVED vises og angiver, at "knappen" er fjernet. Du forlader automatisk Beo4's opsætningsfunktion	REMOVED

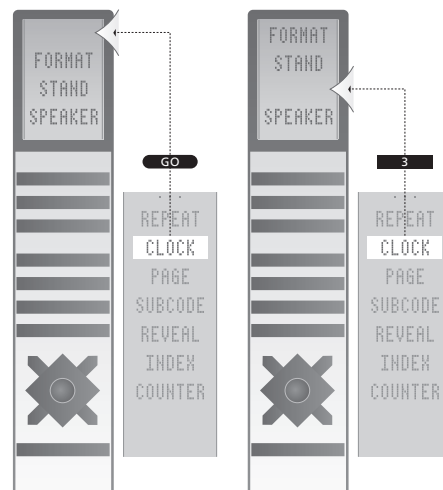

Føj en ekstra "knap" til Beo4, enten øverst på listen eller til en bestemt position.

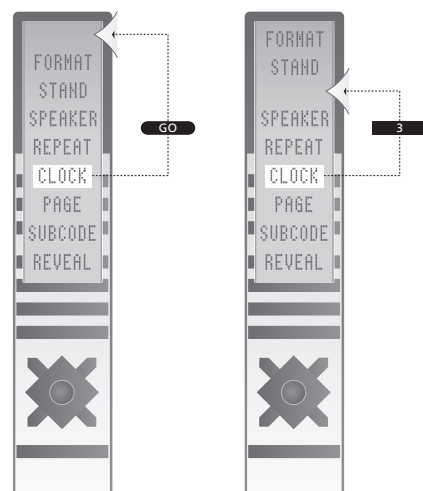

Flyt ekstra "knapper", enten øverst på listen eller til en bestemt position.

I dette kapitel beskrives menusystemets overordnede struktur, så du kan finde rundt i de skærmmenuer, fjernsynet tilbyder.

Kapitlet giver dig også detaljerede oplysninger om de enkelte menuer, der tilbyder en lang række valgmuligheder for opsætning og justering.

De menuer, der er tilgængelige, når du vælger DVD, er vist på næste side.

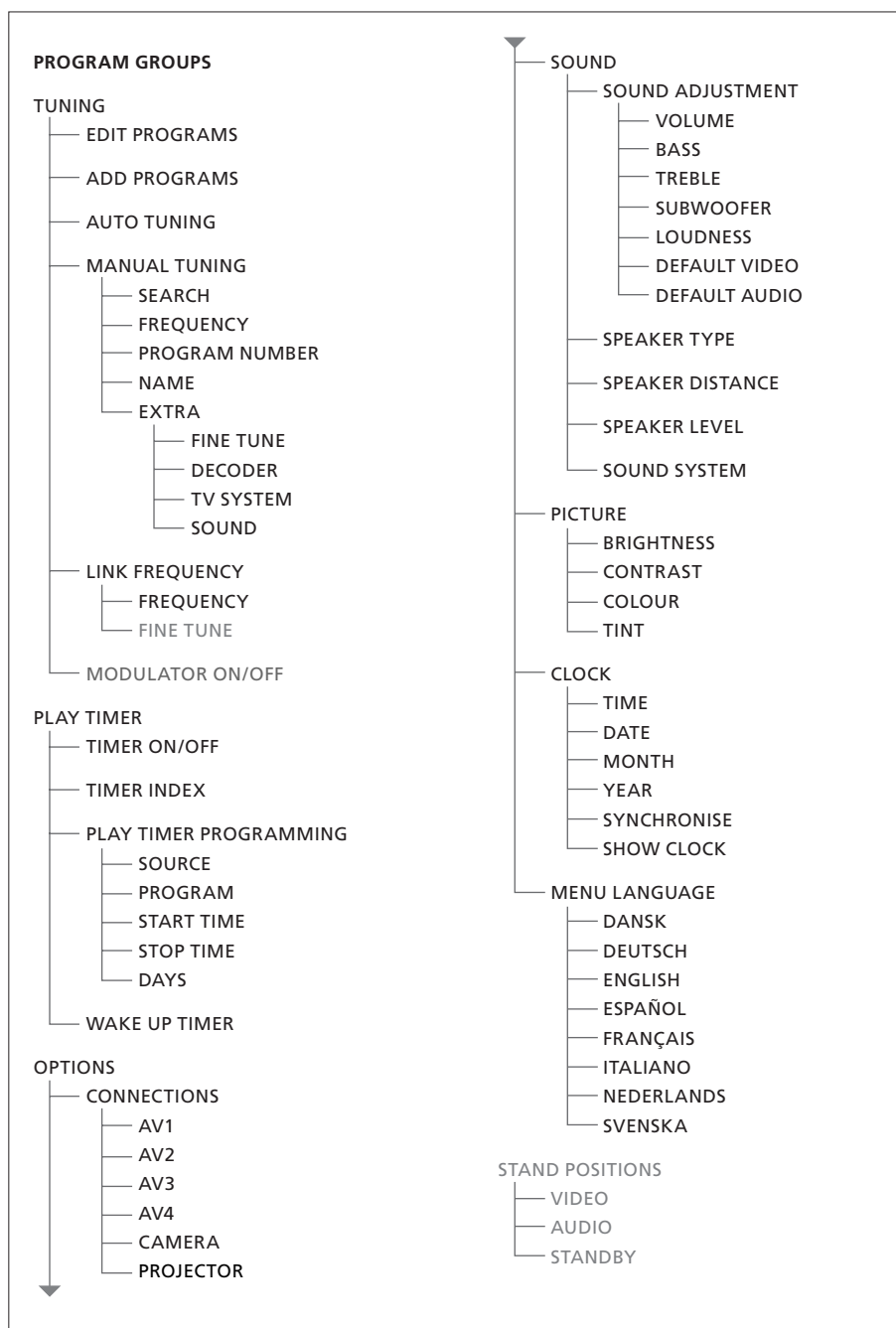

Fjernsynets udvidede skærmmenusystem.
Tilstedeværelsen af gråtonede menupunkter
afhænger af, om de ekstra funktioner er
tilgængelige i dit system.

Tryk på MENU på Beo4 for at hente hovedmenuen
frem.

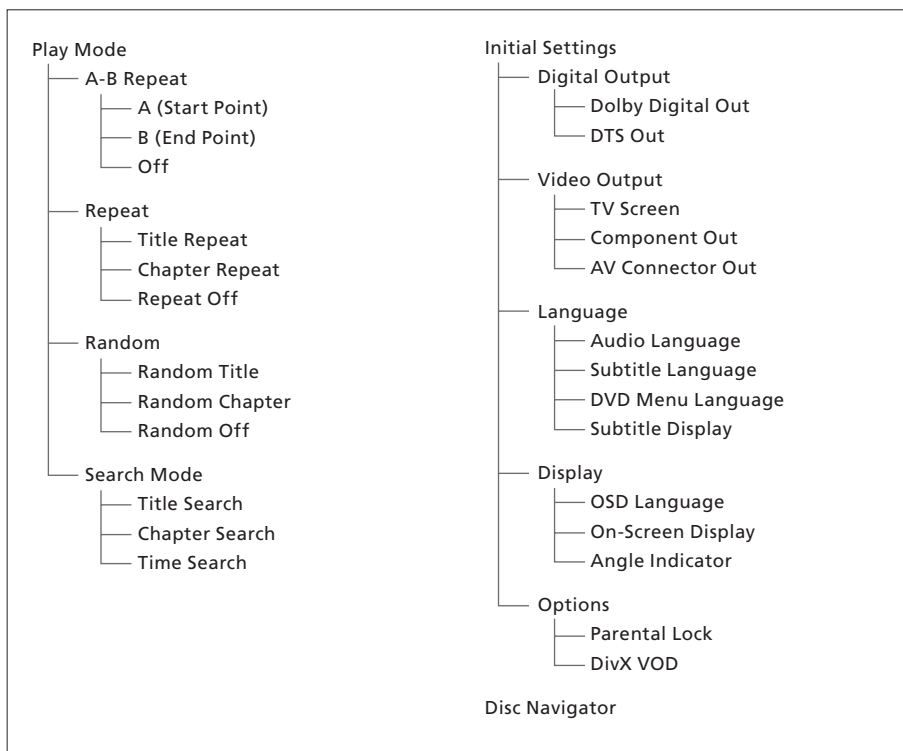

Fjernsynets udvidede skærmmenusystem for DVD-afspilleren.

Tryk på DVD. Tryk på den gule knap og derefter på 3 på Beo4 for at hente menusystemet frem.

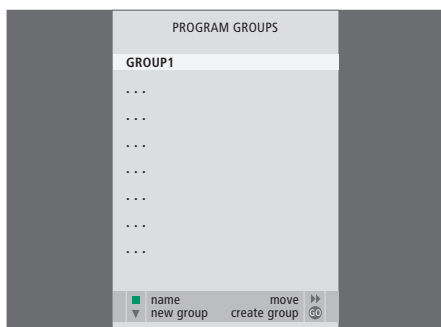

Det finder du i menuen PROGRAM GROUPS ...

Du kan oprette kanalgrupper, navngive dem og kopiere tv-kanaler ind i grupperne.

Hvis du vil have yderligere oplysninger, skal du se kapitlet "Brug af grupper" på side 14 i vejledningen.

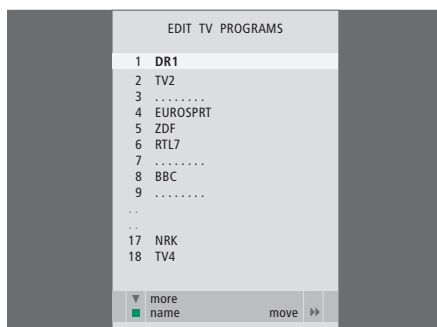

Det finder du i menuen EDIT PROGRAMS ...

Du har flere valgmuligheder, når menuen EDIT PROGRAMS vises på skærmen: Du kan flytte rundt på tv-kanalerne for at ændre deres rækkefølge på tv-listen. Du kan slette uønskede tv-kanaler, og du kan navngive og omdøbe alle dine tv-kanaler.

Hvis du vil have yderligere oplysninger, skal du se kapitlet "Redigering af indstillede tv-kanaler" på side 16.



Det finder du i menuen ADD PROGRAM ...

Funktionen ADD PROGRAM er automatisk. Når indstillingen af de ekstra kanaler er fuldført, vises menuen EDIT PROGRAMS automatisk.

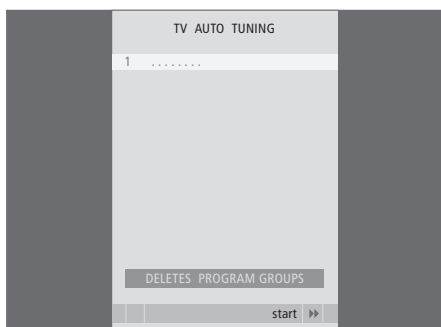

Det finder du i menuen AUTO TUNING ...

Funktionen AUTO TUNING er automatisk. Når indstillingen af alle kanaler er fuldført, vises menuen EDIT PROGRAMS automatisk.

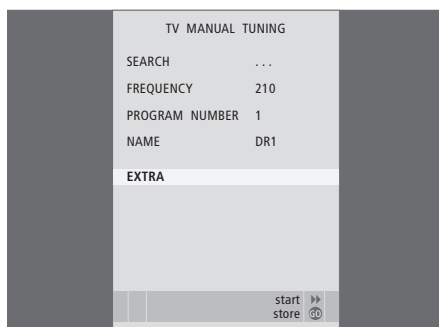

Det finder du i menuen TV MANUAL TUNING ...

SEARCH ... Start søgefunktionen.
 FREQUENCY ... Vælg en frekvens at indstille på.
 PROGRAM NUMBER ... Gem eller skift kanalnummer. Du kan gemme 99 kanaler.
 NAME ... Hent navngivningsmenuen frem, og giv den valgte kanal et navn.
 EXTRA ... Hent ekstramenuen TV MANUAL TUNING frem.

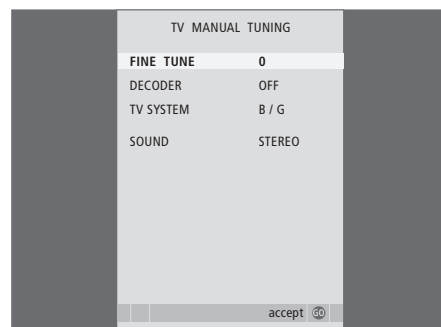

Det finder du i ekstramenuen TV MANUAL TUNING ...

FINE TUNE ... Finindstil frekvensen for en kanal eller en indstillet kanal. Du kan finindstille inden for intervallet -8 – +8.
 (DECODER) ... En dekoder er nødvendig for modtagelse af kodede kanaler. Normalt registreres dekoderen automatisk under indstillingen, men den kan vælges via denne menu mulighed. Indstil DECODER på en af følgende valgmuligheder: ON (for dekoder aktiveret) eller OFF (for ingen dekoder).
 (TV SYSTEM) ... Tv-sendesystem – denne valgmulighed er kun tilgængelig på visse typer tv-apparater, da tv-sendesystemet normalt vælges automatisk.
 SOUND (mono, stereo eller sprog) ... Forskellige typer lyd kan være tilgængelige for forskellige kanaler – mono, stereo eller forskellige sprog. Vælg mulighederne MONO (FM/NICAM monolyd), STEREO (NICAM/A2 stereolyd), MONO1 (monosprog 1), MONO2 (monosprog 2), MONO3 (monosprog 3) eller STEREO2 (stereosprog 2) for det relevante program eller den relevante frekvens.

Selvom du gemmer en lydtype/et sprog, kan du skifte mellem de forskellige typer, mens du ser et tv-program. Hvis du vil have yderligere oplysninger, skal du se kapitlet "Surround sound og hjemmebiograf" på side 10 i vejledningen.

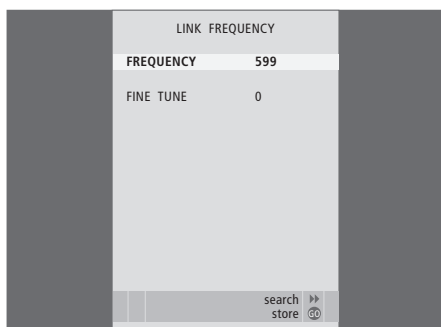

Det finder du i menuen LINK FREQUENCY ...

FREQUENCY ... Angiver den frekvens, der anvendes til linktransmission.

FINE TUNE ... Bruges til finindstilling af link frekvensen. (Vises kun, når fjernsynet er sat op til brug i et linkrum).



Det finder du i menuen MODULATOR SETUP ...

MODULATOR ... Angiver, om modulatoren aktiveres automatisk. Valgmulighederne er ON eller OFF.



Det finder du i menuen TV RECORD ...

NOW ... Brug denne valgmulighed til at igangsætte en optagelse øjeblikkeligt. Du kan også trykke to gange på RECORD for at igangsætte en optagelse øjeblikkeligt.

TELETEXT ... Brug denne valgmulighed til at indstille en tidsprogrammeret optagelse via tekst-tv.

RECORD LIST ... Brug denne valgmulighed til at kontrollere eller slette dine optagelser.

MENU ... Brug denne valgmulighed til at tidsprogrammere en optagelse via optagemenuen.

Denne menu er kun tilgængelig, hvis der er sluttet en BeoCord V 8000 eller HDR 1 til fjernsynet.

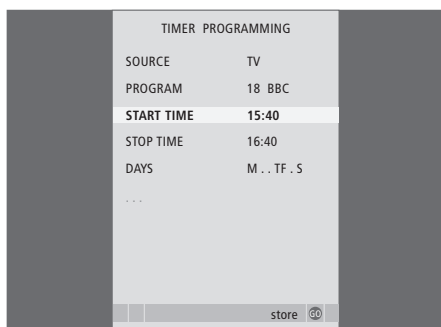

Det finder du i menuen **TIMER PROGRAMMING ...**

SOURCE

Alt efter hvilken mulighed du vælger, angiver SOURCE enten, at en bestemt kilde skal tændes eller slukkes. Valgmulighederne er:

TV ... For at tænde for fjernsynet.

(GROUPS) ... Hvis du har oprettet grupper af kanaler og valgt en gruppe som din kilde, før du foretager en Timer-programmering, kan du vælge en kanal fra denne gruppe som kilde for Timer-afspilningen.

STB(DTV) ... For at tænde for en tilsluttet set-top boks.

STB(V.AUX) ... For at tænde for en tilsluttet set-top boks.

V.MEM ... For at tænde for en tilsluttet HDR 1 eller videobåndoptager.

DVD ... for at tænde for en DVD-afspiller.

CD ... For at tænde for en tilsluttet CD-afspiller.

N. MUSIC, N. RADIO ... Giver adgang til musikfiler gemt på en PC eller til radio-sites på Internettet. Kontakt din Bang & Olufsen forhandler for at få yderligere oplysninger om disse kilder.

A.MEM ... For at tænde for en tilsluttet kassetebåndoptager.

RADIO ... For at tænde for en tilsluttet radio.

STANDBY ... For at slukke for fjernsynet. Hvis du har sluttet andre kompatible video- eller musiksystemer til fjernsynet, slukkes de også.

PROGRAM (kanalnummer) ... Når du har valgt kilde, skal du vælge det ønskede kanalnummer. START TIME og STOP TIME ... Indtast de tidspunkter, du ønsker, systemet skal starte og/eller stoppe på. Hvis du har programmeret Timer-kilden til STANDBY, kan du kun indtaste et stoptidspunkt.

DAYS ... Vælg den/de bestemte ugedag(e) for udførelsen af den ønskede Timer. Alle ugedagene vises – startende med M for mandag.

Du kan kun bruge en kilde, f.eks. A.MEM, hvis den findes i din opsætning.

Det finder du i menuen **TIMER ON/OFF ...**

Vælg ON for at medtage fjernsynet i en Play Timer eller Standby Timer, og vælg OFF for ikke at medtage fjernsynet i en Timer.

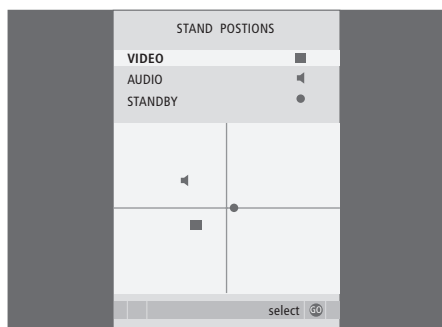

Det finder du i menuen STAND POSITIONS ...

VIDEO ... Vælg den position, du ønsker, at fjernsynet skal dreje til, når du tænder for en videokilde.

AUDIO ... Vælg den position, du ønsker, at fjernsynet skal dreje til, når du tænder for en lydkilde*.

STANDBY ... Vælg den position, du ønsker, at fjernsynet skal dreje til, når det er i stand-by.

**Dette gælder kun, hvis der ikke er sluttet eksterne højttalere til fjernsynet.*

Denne menu er kun tilgængelig, hvis fjernsynet er udstyret med en motordrejstand (fås som ekstraudstyr).

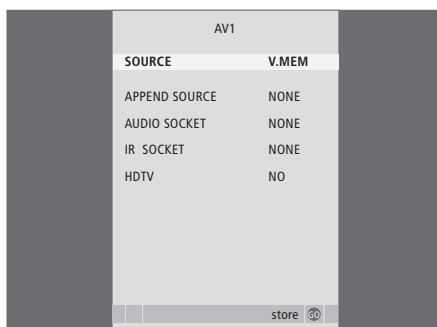

Det finder du i menuen AV1 ...

SOURCE ... Vælg den kilde, du har sluttet til AV1-stikket. Valgmulighederne er:

NONE ... hvis der ikke er tilsluttet udstyr.

V.MEM ... for en tilsluttet HDR 1 eller videobåndoptager.

DVD2 ... for en tilsluttet DVD-afspiller eller -optager.

STB(DTV) ... for en tilsluttet set-top boks (registreret som DTV).

STB(V.AUX) ... for en tilsluttet set-top boks (registreret som V.AUX).

PC ... for en tilsluttet PC.

APPEND SOURCE ... hvis du har tilsluttet en BeoCord V 8000 eller en HDR 1, og du har sluttet ekstra videoudstyr til den, skal det registreres her. Valgmulighederne er:

STB(DTV) ... for en set-top boks (registreret som DTV).

STB(V.AUX) ... for en set-top boks (registreret som V.AUX).

DVD2 ... for en DVD-afspiller eller -optager.

DECODER ... for en tilsluttet dekoder.

NONE ... hvis der ikke er tilsluttet udstyr.

AUDIO SOCKET ... Vælg det lydстик, du har brugt til kilden. Valgmulighederne er: A1, A2, A3, A4 eller NONE.

IR SOCKET ... Vælg det IR OUT-stik, du har brugt til kilden. Valgmulighederne er: C1, C2, C3, C4 eller NONE.

HDTV ... Hvis den kilde, der er sluttet til det pågældende AV-stik, udsender HDTV, skal du vælge det stik, der bruges til HDTV.

Valgmulighederne er: YPbPr eller NO.

Hvis du har sluttet HD-udstyr til fjernsynet, påvirker det visse videofunktioner:

- Set-top Box Controller menuen, der er beskrevet på side 8, vises ikke
- Hvis du har valgt FORMAT 2 til letter-box billeder, som beskrevet på side 11 i vejledningen, kan du ikke rulle billedet op og ned
- Du kan ikke fordele lyd eller billeder fra en HD-kilde til et produkt i et linkrum
- Du kan ikke optage en HD-kilde, medmindre dit HD-udstyr også har et Standard Definition (SD) signal
- Du kan ikke vælge HD-kilden, når du bruger funktionen P-AND-P som beskrevet på side 9 i vejledningen.

BEMÆRK! Hvis fjernsynet er gjort klar til HDTV, er der en tredje valgmulighed for menupunktet "HDTV". Denne valgmulighed er "DVI-I".

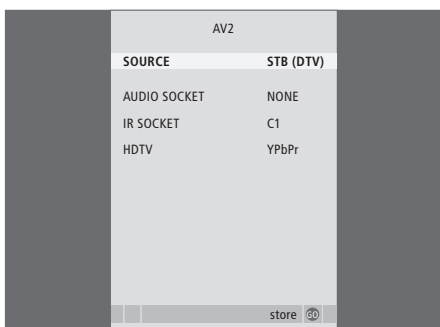

Det finder du i menuen AV2 ...

SOURCE ... Vælg den kilde, du har tilsluttet til AV2-stikket. Valgmulighederne er:

NONE ... hvis der ikke er tilsluttet udstyr.

V.MEM ... for en tilsluttet videobåndoptager eller harddiskoptager, der ikke er fra Bang & Olufsen.

DVD2 ... for en tilsluttet DVD-afspiller eller -optager.

V.AUX ... for andet udstyr (registreret som V.AUX).

V.AUX2 ... for andet udstyr (registreret som V.AUX2).

STB(DTV) ... for en tilsluttet set-top boks (registreret som DTV).

STB(V.AUX) ... for en tilsluttet set-top boks (registreret som V.AUX).

DECODER ... for en tilsluttet dekodeer.

PC ... for en tilsluttet PC.

AUDIO SOCKET ... Vælg det lydestik, du har brugt til den kilde, der evt. er tilsluttet.

Valgmulighederne er: A1, A2, A3, A4 eller NONE.

IR SOCKET ... Vælg det IR OUT-stik, du har brugt til den tilsluttede kilde. Valgmulighederne er: C1, C2, C3, C4 eller NONE.

HDTV ... Hvis den kilde, der er sluttet til det pågældende AV-stik, udsender HDTV, skal du vælge det stik, der bruges til HDTV. Valgmulighederne er: YPbPr eller NO.

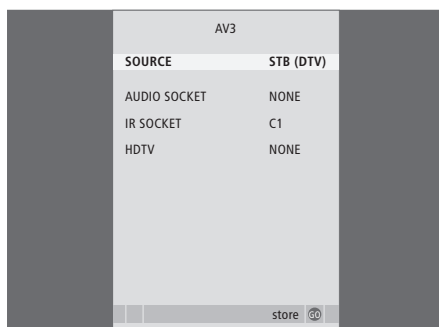

Det finder du i menuen AV3 ...

SOURCE ... Vælg den kilde, du har sluttet til AV3-stikket. Valgmulighederne er:

NONE ... hvis der ikke er tilsluttet udstyr.

DVD2 ... for en tilsluttet DVD-afspiller eller -optager.

V.AUX ... for andet udstyr (registreret som V.AUX).

V.AUX2 ... for andet udstyr (registreret som V.AUX2).

STB(DTV) ... for en tilsluttet set-top boks (registreret som DTV).

STB(V.AUX) ... for en tilsluttet set-top boks (registreret som V.AUX).

PC ... for en tilsluttet PC.

AUDIO SOCKET ... Vælg det lydestik, du har brugt til den kilde, der evt. er tilsluttet.

Valgmulighederne er: A1, A2, A3, A4 eller NONE.

IR SOCKET ... Vælg det IR OUT-stik, du har brugt til den tilsluttede kilde. Valgmulighederne er: C1, C2, C3, C4 eller NONE.

HDTV ... Hvis den kilde, der er sluttet til det pågældende AV-stik, udsender HDTV, skal du vælge det stik, der bruges til HDTV. Valgmulighederne er: YPbPr eller NO.

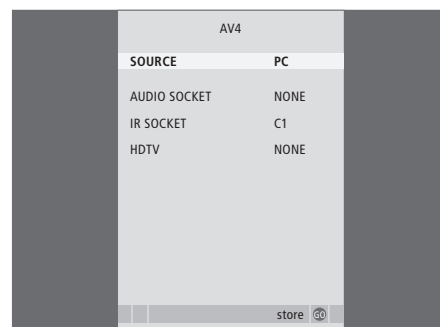

Det finder du i menuen AV4 ...

SOURCE ... Vælg den kilde, du har sluttet til AV4-stikket. Valgmulighederne er:

NONE ... hvis der ikke er tilsluttet udstyr.

STB(DTV) ... for en tilsluttet set-top boks (registreret som DTV).

STB(V.AUX) ... for en tilsluttet set-top boks (registreret som V.AUX).

PC ... for en tilsluttet PC.

AUDIO SOCKET ... Vælg det lydestik, du har brugt til den kilde, der evt. er tilsluttet.

Valgmulighederne er: A1, A2, A3, A4 eller NONE.

IR SOCKET ... Vælg det IR OUT-stik, du har brugt til den tilsluttede kilde. Valgmulighederne er: C1, C2, C3, C4 eller NONE.

HDTV ... Hvis den kilde, der er sluttet til det pågældende AV-stik, udsender HDTV, skal du vælge det stik, der bruges til HDTV.

Valgmulighederne er: YPbPr eller NO.

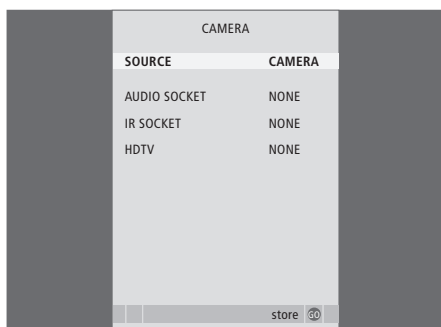

Det finder du i menuen CAMERA ...

SOURCE ... Vælg den kilde, du har sluttet til CAMERA-stikket. Valgmulighederne er:
NONE ... Vælg denne mulighed, hvis der ikke er tilsluttet udstyr.

STB(V.AUX) ... Vælg denne mulighed, hvis du har tilsluttet en set-top boks. Set-top boksen kan derefter aktiveres ved at trykke på V.AUX på Beo4.

PC ... Vælg denne mulighed, hvis du har sluttet en PC til stikket. HUSK at slukke alt udstyr, før du tilslutter computeren. Se side 33.

Computeren kan derefter aktiveres ved at trykke på PC på Beo4.

CAMERA ... Vælg denne mulighed, hvis du har tilsluttet et digitalt kamera (eller et videokamera). Kameraet kan derefter aktiveres ved at trykke på CAMERA på Beo4.

HDTV ... Hvis den kilde, der er sluttet til det pågældende AV-stik, udsender HDTV, skal du vælge det stik, der bruges til HDTV.

Valgmulighederne er: YPbPr eller NO.

Det finder du i menuen PROJECTOR ...

TYPE ... Vælg den type projektor, der er tilsluttet.

IR SOCKET ... Vælg det IR OUT-stik, du har brugt til den tilsluttede projektor. Valgmulighederne er: C1, C2, C3 og C4.

Det finder du i menuen PICTURE ...

BRIGHTNESS ... Justerer billedets skarphed.

CONTRAST ... Justerer billedets kontrastniveau.

COLOUR ... Justerer billedets farvestyrke.

Videokilder, der gør brug af NTSC-signalet, har en fjerde justeringsmulighed – Tint (farvetone eller nuance).

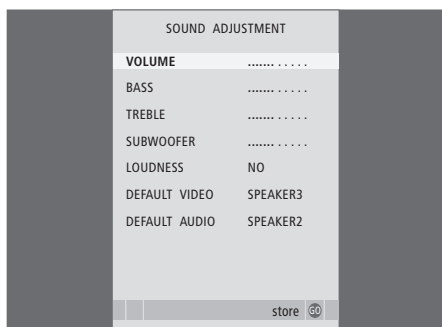

Det finder du i menuen SOUND ADJUSTMENT ...

VOLUME ... Justerer den lydstyrke, fjernsynet bruger, når du tænder for det.

BASS ... Justerer basniveauet.

TREBLE ... Justerer diskantniveauet.

SUBWOOFER ... (kun tilgængelig, hvis du har tilsluttet en BeoLab 2 subwoofer). Justerer lydniveauet fra subwooferen.

LOUDNESS ... Denne funktion kompenserer for det menneskelige øres manglende følsomhed over for høje og lave frekvenser. Disse frekvenser fremhæves ved lav lydstyrke, så lav musik bliver mere dynamisk. Loudness kan indstilles på YES eller NO.

DEFAULT VIDEO ... Indstil den højttalerkombination, du ønsker at bruge, når du tænder for en videokilde i systemet.

DEFAULT AUDIO ... Indstil den højttalerkombination, du ønsker at bruge, når du tænder for en lydkilde i systemet. Se side 47 for at få yderligere oplysninger om højttalerkombinationer.

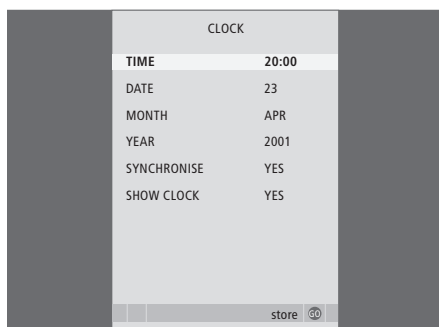

Det finder du i menuen CLOCK ...

TIME ... Angiver tidspunkt.

DATE ... Angiver dag.

MONTH ... Angiver måned.

YEAR ... Angiver år.

SYNCHRONISE ... Til synkronisering af det indbyggede ur med tekst-tv.

SHOW CLOCK ... Vælg YES, hvis tidspunktet permanent skal vises i displayet.

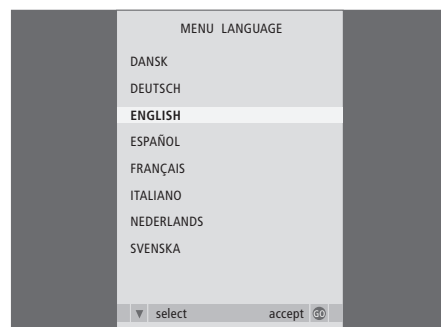

Det finder du i menuen MENU LANGUAGE ...

Vælg mellem de viste sprog.

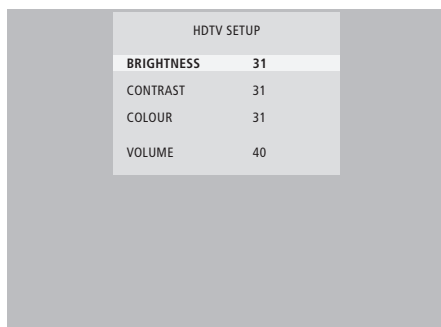

Det finder du i menuen HDTV SETUP ...

BRIGHTNESS ... Justerer billedets skarphed.
 CONTRAST ... Justerer billedets kontrastniveau.
 COLOUR ... Justerer billedets farvestyrke.
 VOLUME ... Justerer lydstyrken.

Denne menu er kun tilgængelig, hvis du har sluttet en computer til fjernsynet via DV-I-stikket, registreret den i menuen "CONNECTIONS" samt aktiveret kilden.

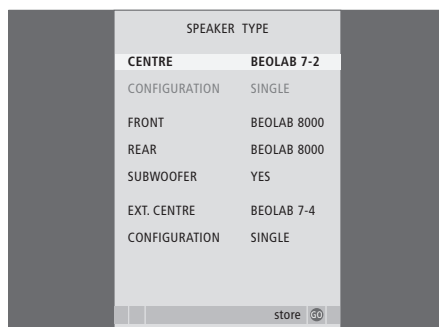

Det finder du i menuen SPEAKER TYPE ...

CENTRE ... Vælg din centerhøjtaler.
 CONFIGURATION ... Angiv, om der er tilsluttet én eller to højttalere.
 FRONT ... Vælg dine fronthøjtalere.
 REAR ... Vælg dine baghøjtalere.
 SUBWOOFER ... Angiv, om du har tilsluttet en BeoLab 2 subwoofer. Valgmulighederne er YES eller NO.
 EXT. CENTRE ... Vælg din eksterne centerhøjtaler, eller indstil feltet på NONE, hvis der ikke er tilsluttet en ekstern centerhøjtaler.
 CONFIGURATION ... Angiv, om der er tilsluttet én eller to højttalere.

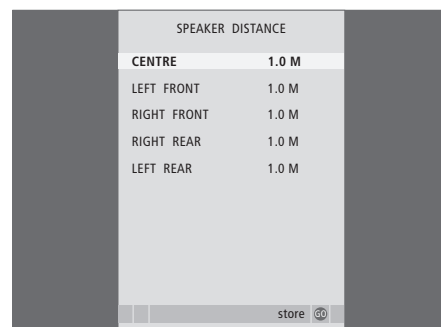

Det finder du i menuen SPEAKER DISTANCE ...

CENTRE ... Vælg den omtrentlige direkte afstand i meter mellem din tv-position og fjernsynets centerhøjtaler.
 LEFT FRONT ... Vælg den omtrentlige direkte afstand i meter mellem din tv-position og den venstre fronthøjtaler.
 RIGHT FRONT ... Vælg den omtrentlige direkte afstand i meter mellem din tv-position og den højre fronthøjtaler.
 RIGHT REAR ... Vælg den omtrentlige direkte afstand i meter mellem din tv-position og den højre baghøjtaler.
 LEFT REAR ... Vælg den omtrentlige direkte afstand i meter mellem din tv-position og den venstre baghøjtaler.

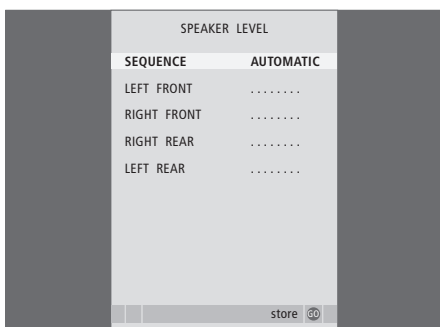

Det finder du i menuen SPEAKER LEVEL ...

LEFT FRONT ... Justerer lydniveauet på din venstre fronthøjtaler.

RIGHT FRONT ... Justerer lydniveauet på din højre fronthøjtaler.

RIGHT REAR ... Justerer lydniveauet på din højre baghøjtaler.

LEFT REAR ... Justerer lydniveauet på din venstre baghøjtaler.

... de to lydsekvensvalg

AUTOMATIC ... Hvis du vælger den automatiske sekvens, skifter lyden automatisk mellem de eksterne højttalere hvert 2.-3. sekund. For at justere højttalerniveauerne skal du flytte markøren til den højttaler, du ønsker at justere først.

MANUAL ... Hvis du vælger den manuelle sekvens, følger lyden den højttaler, du fremhæver i menuen. Du kan derefter justere lyden i overensstemmelse hermed. Når markøren er placeret på SEQUENCE, hører du lyden i centerhøjtaleren.

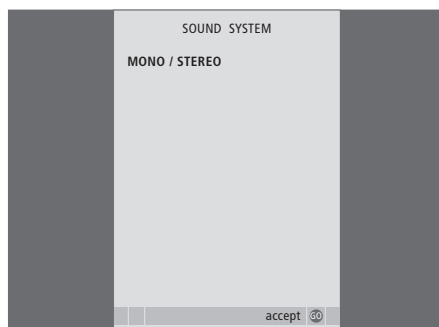

Det finder du i menuen SOUND SYSTEM ...

Følgende lydssystemer kan ses i menuen: DOLBY 3 STEREO, DOLBY PRO LOGIC, DOLBY DIGITAL, DOLBY D + PRO LOGIC, DTS DIGITAL SURROUND, MONO/STEREO.

Denne menu er kun tilgængelig, hvis højttalerne er tilsluttet i et surround sound system.

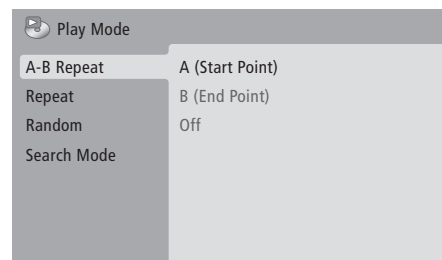

Det finder du i menuen A-B Repeat ...

Funktionen *A-B Repeat* giver dig mulighed for at angive to punkter på en disk, der udgør en sekvens, som skal afspilles igen og igen.

Når du vælger start- eller stoppunktet i menuen, gemmes det aktuelle afspilningspunkt.

Vælg *Off*, når du ikke længere ønsker at gentage afspilningen af den valgte del af disken.

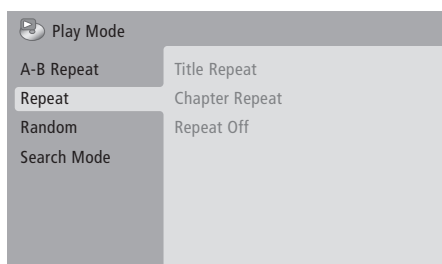

Det finder du i menuen **Repeat ...**

Med funktionen *Repeat* kan du gentage en titel, et kapitel eller et musiknummer på en disk igen og igen.

Når du vælger titel, kapitel eller musiknummer i menuen, gemmes den/det aktuelle titel, kapitel eller musiknummer.

Vælg *Repeat Off*, når du ikke længere ønsker at gentage afspilningen af den valgte del af disken.

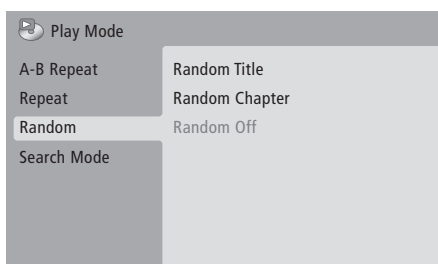

Det finder du i menuen **Random ...**

Med funktionen *Random* kan du afspille titler, kapitler eller musiknumre på en disk i tilfældig rækkefølge.

Vælg *Random Off*, når du ikke længere ønsker at gentage afspilningen af den valgte del af disken.

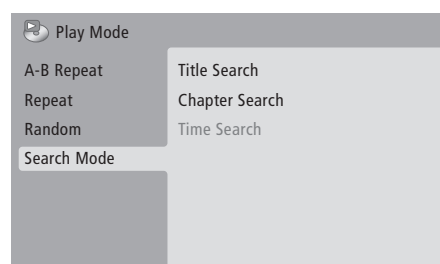

Det finder du i menuen **Search Mode ...**

Funktionen *Search Mode* giver dig mulighed for at søge gennem en disk, enten ved at søge efter en bestemt titel eller et bestemt kapitel eller ved at søge efter et bestemt tidspunkt i den forløbne tid på disken.

Brug taltasterne for at flytte til dette tidspunkt.

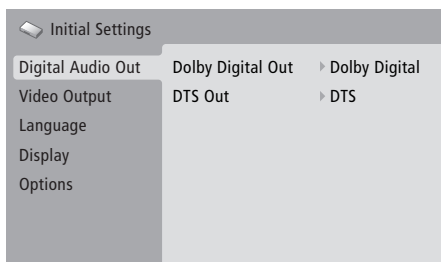

Det finder du i menuen **Digital Audio Out ...**

Dolby Digital Out ... Valgmulighederne er *Dolby Digital* og *Dolby Digital >PCM*, der er stereolyd fra to højttalere.

DTS Out ... Valgmulighederne er *DTS* og *DTS > PCM*, der er stereolyd fra to højttalere.

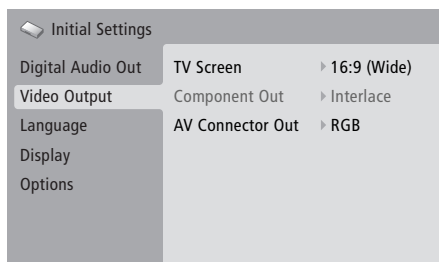

Det finder du i menuen **Video Output ...**

TV Screen ... Vælg et billedformat til dit fjernsyn. Valgmulighederne er *4:3 (letter-box)**, *4:3 (Pan&Scan)* og *16:9 (bredformat)*.

Component Out ... Valgmulighederne er *Interlace* og *Progressive*. Vælg *Progressive*. Skift kun til *Interlace*, hvis du ændrer indstillingen for *AV Connector Out* til *Video*.

AV Connector Out ... Valgmulighederne er *Video*, *S-Video* og *RGB*. Vælg *RGB* for at opnå den bedste kvalitet.

**I "4:3 (letter-box)" vises filmen med sorte bjælker øverst og nederst på skærmen.*

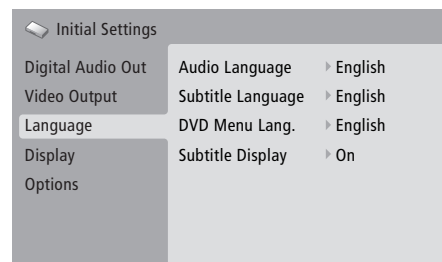

Det finder du i menuen **Language ...**

Audio Language ... Vælg sprog for dialogafspilning blandt de viste sprog. Hvis dit foretrukne sprog findes på dine DVD'er, finder dialogafspilningen sted på dette sprog.

Subtitle Language ... Vælg dit foretrukne undertekstsprog blandt de viste sprog. Hvis dit foretrukne sprog findes på dine DVD'er, vises underteksterne på dette sprog*.

DVD Menu Language ... Vælg dit foretrukne sprog for diskmenuerne blandt de viste sprog. Hvis dit foretrukne sprog findes på dine DVD'er, vises diskmenuerne på dette sprog.

Subtitle display ... Vælg, om der skal vises undertekster under afspilningen eller ej.

**Visse DVD'er kræver, at du vælger et undertekstsprog i en diskmenu, selvom du tidligere har valgt et standardundertekstsprog i menuen "Language."*

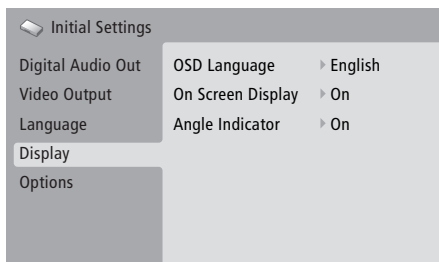

Det finder du i menuen *Display* ...

OSD Language ... Vælg sprog for menuerne blandt de viste sprog.

On Screen Display ... Vælg, om der skal vises statusdisplays på skærmen eller ej. Valgmulighederne er *On* og *Off*.

Angle Indicator ... Vælg, om kameraikonet skal vises på skærmen ved scener, der har flere kameravinkler. Valgmulighederne er *On* og *Off*.

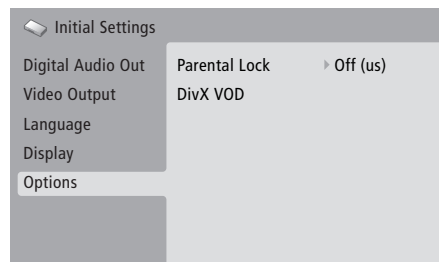

Det finder du i menuen *Options* ...

Parental Lock ... Nogle DVD'er indeholder et niveau med Parental Lock (børnesikring). Hvis du angiver et niveau, der er lavere end diskens niveau, afspilles disken ikke, medmindre du indtaster din PIN-kode.

Nogle diske understøtter også funktionen Country Code. Det betyder, at afspilleren ikke afspiller visse scener på en disk, afhængigt af den Country Code, du indstiller.

Du skal indtaste din PIN-kode, før du kan indstille Parental Lock eller Country Code. Du kan til enhver tid ændre din PIN-kode i menuen *Parental Lock*.

Menuer for PIN-kode, Parental Lock og Country Code vises, når du indstiller *Parental Lock* på *On*. Brug taltasterne på Beo4 til at indtaste din PIN-kode, et niveau for Parental Lock og Country Code, og tryk på GO for at gemme dine indstillinger.

DivX VOD® ... Vælg for at se din tilmeldingskode.

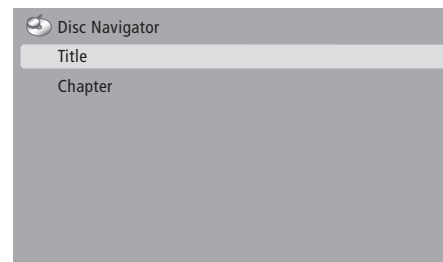

Det finder du i menuen *Disc Navigator* ...

Menuen *Disc Navigator* gør det muligt for dig at gå hurtigt til bestemte titler eller kapitler på en disk. Brug piletasterne til at vælge en titel eller et kapitel, og tryk på GO for at starte afspilningen.

Beo4 fjernbetjening

Brug Beo4, *Vejledning s. 4*
Fjern en "knap" fra Beo4's liste, 59
Flyt ekstra "knapper", 59
Konfigurer Beo4, 58
Præsentation af BeoVision 7 og Beo4,
Vejledning s. 4
Rengør Beo4, *Vejledning s. 24*
Skift batterier på Beo4, *Vejledning s. 25*
Tilføj en "knap" til Beo4's liste, 58
Tilpas Beo4, 58

BeoLink

Betjening i linkrum, 55
Fjernsynet i et linkrum, 54
Link frekvens, 53
Linktilslutninger, 52
Master Link stik, 32
System modulator, 53

Billede

Billede-og-billede funktion, *Vejledning s. 9*
Det finder du i menuen PICTURE, 68
Fjern billedet fra skærmen, 24
Juster lysstyrke, farve eller kontrast, 24
Skift billedformat, *Vejledning s. 11*

CD

Isæt og afspil en musik-CD, *Vejledning s. 16*
Skift musiknumre på en musik-CD, *Vejledning s. 21*

Computerskærm

Hent computerbilledet frem på skærmen, 7
Juster billede og lyd, 7
Tilslut en computer, 33

Dekoder

Tilslut en dekode, 34

Displayvisninger og menuer

DVD-menuer, 61
Skærmmenuer, 60
Viste oplysninger og menuer, *Vejledning s. 5*

DVD

Betjening af DVD, *Vejledning s. 17*
Disknavigation, 74, *Vejledning s. 17*
DVD – børnesikring, 74, *Vejledning s. 21*
DVD – dialogsprag, 73, *Vejledning s. 18*
DVD – skærmmenuer, 61, *Vejledning s. 18*
DVD – undertekstsprog, 73, *Vejledning s. 18*
Isæt og afspil en DVD, *Vejledning s. 16*
Kameravinkel, *Vejledning s. 19*

Format

Skift billedformat, *Vejledning s. 11*

Førstegangopsætning

Fremgangsmåde for førstegangopsætning,
14

Grupper

Det finder du i menuen PROGRAM GROUPS,
62
Flyt kanaler i en gruppe, *Vejledning s. 15*
Opret grupper, *Vejledning s. 14*
Vælg kanaler i en gruppe, *Vejledning s. 14*

Hjemmebiograf

Hjemmebiografopsætning, 38
Skift til hjemmebiograffunktionen, *Vejledning s. 11*
Tilslut en IR-modtager, 39
Tilslut en IR-sender, 39
Tilslut en projektor, 39
Vælg højtalerkombination, *Vejledning s. 10*

Hovedtelefoner

Tilslut hovedtelefoner, 31

Højtalere

Det finder du i menuen SPEAKER DISTANCE, 70

Det finder du i menuen SPEAKER LEVEL, 71

Det finder du i menuen SPEAKER TYPE, 70

Indstil højtalerafstand, 44

Lydjusteringer, 46

Placer eksterne højtalere, 42

Skift højtalerbalance eller -kombination, *Vejledning s. 10*

Tilslut højtalere, 43

Indstilling

Automatisk indstilling – førstegangsopsætning af fjernsynet, 15

Det finder du i ekstramenuen TV MANUAL TUNING, 63

Det finder du i menuen ADD PROGRAM, 62

Det finder du i menuen AUTO TUNING, 63

Det finder du i menuen TV MANUAL TUNING, 63

Flyt indstillede kanaler, 16

Genindstil via den automatiske indstilling, 20

Juster indstillede kanaler, 19

Navngiv indstillede kanaler, 17

Slet indstillede kanaler, 18

Tilføj nye tv-kanaler, 21

Kamera

Kopiér fra et videokamera til et videobånd, 31

Tilslut et kamera, 31

Kontakt

Kontakt Bang & Olufsen, *Vejledning s. 26*

Lyd

Det finder du i menuen SOUND ADJUSTMENT, 69

Få vist navnet på det aktive lydsystem, 48

Juster eller fjern lyden fra højtalerne, *Vejledning s. 8*

Juster lydstyrke, bas eller diskant, 25

Skift højtalerbalance eller -kombination, *Vejledning s. 10*

Skift lydtype eller sprog, *Vejledning s. 8*

Master Link

Brug et integreret musik-/videosystem, 51

Indstil Options, 50

Musiksystem med fjernsynet, 50

Tilslut dit musiksystem, 50

PIN-kode

Aktivér PIN-kodesystemet, *Vejledning s. 22*

Brug din PIN-kode, *Vejledning s. 23*

Hvis du har glemt din PIN-kode, *Vejledning s. 23*

Skift eller slet din PIN-kode, *Vejledning s. 22*

Placering

Det finder du i menuen STAND POSITIONS, 66

Drej fjernsynet, *Vejledning s. 7*

Programmér positioner, som fjernsynet skal dreje til, 22

Sæt fjernsynet op, 28

Placering af fjernsynet

Det finder du i menuen STAND POSITIONS, 66

Drej fjernsynet, *Vejledning s. 7*

Programmér positioner, som fjernsynet skal dreje til, 22

Set-top boks

Brug set-top boksen i et linkrum, 9

Brug set-top boksens egen menu, 9

Generel betjening med Beo4, 9

Set-top Box Controller menu, 8

Tilslut en set-top boks, 35

Sprog

Det finder du i menuen MENU LANGUAGE, 69

Førstegangsopsætning – vælg menusprog, 14

Skift lydtype eller sprog, *Vejledning s. 8*

Vælg menusprog, 26

Stand

Bestem midterpositionen – førstegangsopsætning, 15

Det finder du i menuen STAND POSITIONS, 66

Drej fjernsynet, *Vejledning s. 7*

Programmér positioner, som fjernsynet skal dreje til, 22

Stikpaneler

Stikpaneler, 32

Stik til kamera og hovedtelefoner, 31

Surround sound

Det finder du i menuen SOUND ADJUSTMENT, 69

Det finder du i menuen SOUND SYSTEM, 71

Det finder du i menuen SPEAKER DISTANCE, 70

Det finder du i menuen SPEAKER LEVEL, 71

Det finder du i menuen SPEAKER TYPE, 70

Få vist navnet på det aktive lydsystem, 48

Indstil højtalerafstand, 44

Juster højtalerbalancen, *Vejledning s. 10*

Kalibrer lydniveauet, 45

Lydjusteringer, 46

Placer eksterne højtalere, 42

Tilslut højtalere, 43

Vælg en højtalerkombination, 47, *Vejledning s. 10*

Tekst-tv

Daglig brug af MEMO-sider, *Vejledning s. 13*

Gem foretrukne tekst-tv-sider, *Vejledning s. 13*

Grundlæggende funktioner i tekst-tv, *Vejledning s. 12*

Tidsprogrammeret optagelse via tekst-tv, 10

Tilslutninger

Antenne- og lysnettilslutning, 30
 BeoCord V 8000 videobåndoptager, 36
 Dekoder, 34
 Det finder du i menuen AV1, 66
 Det finder du i menuen AV2, 67
 Det finder du i menuen AV3, 67
 Det finder du i menuen AV4, 67
 Det finder du i menuen CAMERA, 68
 Det finder du i menuen PROJECTOR, 68
 Hovedtelefoner, 31
 Højtalere, 32–33
 Kamera, 31
 Linkrumstilslutninger, 54
 Musiksystem – tilslut til fjernsynet, 50
 Registrér ekstra videoudstyr, 40
 Set-top boks, 35
 Stikpaneler, 32–33
 Stik til midlertidig tilslutning, 31
 Tilslut højtalere – surround sound, 43
 Tilslutninger – fjernsynet i et linkrum, 54

Timer

Få vist, rediger eller slet en Timer, 5
 Indstil tidspunkt og dato, 23
 Programmér fjernsynet til at tænde og slukke selv, 4
 Tidsprogrammeret optagelse via tekst-tv, 10
 Timer-afspilning og Timer stand-by, 4

Tv-kanaler

Automatisk indstilling –
 førstegangsopsætning af fjernsynet, 15
 Det finder du i ekstramenuen TV MANUAL TUNING, 63
 Det finder du i menuen ADD PROGRAM, 62
 Det finder du i menuen AUTO TUNING, 63
 Det finder du i menuen EDIT PROGRAMS, 62
 Det finder du i menuen PROGRAM GROUPS, 62
 Det finder du i menuen TV MANUAL TUNING, 63
 Flyt indstillede kanaler, 16
 Genindstil via den automatiske indstilling, 20
 Hent en tv-liste frem, *Vejledning s. 6*
 Juster indstillede kanaler, 19
 Navngiv indstillede kanaler, 17
 Rediger indstillede kanaler, 16
 Slet indstillede kanaler, 18
 Tilføj nye tv-kanaler, 21
 Vælg en tv-kanal, *Vejledning s. 6*

Undertekster

DVD – undertekstsprog, 73, *Vejledning s. 18*
 Undertekster fra tekst-tv, *Vejledning s. 13*

Ur

Det finder du i menuen CLOCK, 69
 Indstil tidspunkt og dato, 23

Vedligeholdelse

Håndter fjernsynet, 28
 Kontrastskærmen, *Vejledning s. 24*
 Skift batterier på Beo4, *Vejledning s. 25*
 Vedligehold fjernsynet, *Vejledning s. 24*

Videobåndoptager – BeoCord V 8000

Afspil og søg gennem et bånd, 10
 Hvis du har en BeoCord V 8000 ..., 10
 Kontrollér allerede indstillede optagelser, 12
 Optag via skærmmenu, 11
 Tidsprogrammeret optagelse via tekst-tv, 10
 Tilslut en videooptager, 36

Wake-up Timer

Indstil tidspunkt og dato, 23
 Indtast en Wake-up Timer, 6
 Kontrollér eller slet en Wake-up Timer, 6



Dette produkt opfylder betingelserne i EU-direktiverne 89/336 og 73/23.



DVD Video-logoet er et registreret varemærke.

Dette produkt indeholder copyright-teknologi, som er beskyttet i henhold til amerikanske patenter 4,631,603; 4,577,216; 4,819,098; 4,907,093; og 6,516,132 og andre immaterielle rettigheder. Tilladelse til anvendelse af denne copyright-beskyttede teknologi skal gives af Macrovision. Teknologien er udelukkende beregnet til fjernsynsbrug i hjemmet samt andre begrænsede brugsområder, medmindre tilladelse til anden anvendelse er givet af Macrovision. Baglæns engineering eller demontering er forbudt.

**CLASS 1
LASER PRODUCT**

Den sorte og gule etiket på CD-afspilleren tjener som advarsel om, at apparatet indeholder et lasersystem og er klassificeret som et klasse 1 laserprodukt. I tilfælde af problemer med CD-afspilleren bedes du kontakte en Bang & Olufsen forhandler. Apparatet må kun åbnes af uddannede serviceteknikere.

FORSIGTIG: Anvendelse af andre styreenheder, indstillinger eller procedurer end dem, som er angivet heri, kan resultere i farlig stråling. Brug af optiske instrumenter sammen med dette produkt vil øge risikoen for øjenskader. Da laserstrålen, som bruges i denne CD/DVD-afspiller, kan skade dine øjne, må du ikke forsøge at skille kabinettet ad. Servicearbejde må kun udføres af uddannede serviceteknikere. Laserstråling, når apparatet er åbent. Du må ikke stirre ind i laserstrålen. Denne etiket sidder på bagdækslet.

Manufactured under license from Dolby Laboratories. "Dolby" and the double-D symbol are trademarks of Dolby Laboratories. Confidential unpublished works. Copyright 1992–1997. All rights reserved.

DTS and DTS Digital Surround are registered trademarks of Digital Theater Systems, Inc.

Til det norske marked!

Mekaniske og elektroniske komponenter i produktene slites ved bruk. Det må derfor påregnes reparasjoner og utskiftning av komponenter innenfor kjøpslovens reklamasjonstid, som må regnes som vedlikehold av produktene. Slik vedlikehold gir ikke grunnlag for å rette mangelskrav mot forhandler eller leverandør, og må bekostes av kjøper.

Tekniske spesifikasjoner, funktioner og brug deraf kan ændres uden varsel.

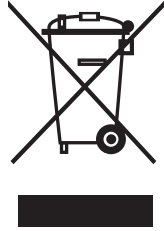

Affald af elektrisk og elektronisk udstyr (WEEE) – Miljøbeskyttelse

Europa-Parlamentet og Det Europæiske Råd har udstedt et direktiv om affald af elektrisk og elektronisk udstyr (Waste Electrical and Electronic Equipment – WEEE). Formålet med direktivet er at forebygge affald af elektrisk og elektronisk udstyr samt at fremme genbrug og andre former for genvinding af sådant affald. Dette direktiv vedrører således producenter, distributører og forbrugere.

Direktivet kræver, at både producenter og slutbrugere bortskaffer elektrisk og elektronisk udstyr samt elektriske og elektroniske reservedele på en miljømæssig forsvarlig måde, og at udstyr og affald genbruges eller genvindes med hensyn til materialer eller energi heraf.

Elektrisk og elektronisk udstyr og reservedele må ikke bortskaffes sammen med almindeligt husholdningsaffald, og alt elektrisk og elektronisk udstyr samt alle reservedele skal indsamles og bortskaffes separat.

Produkter og udstyr, som skal indsamles med henblik på genbrug og andre former for genvinding, er mærket med det viste piktogram.

Når elektrisk og elektronisk udstyr bortskaffes ved hjælp af de indsamlingssystemer, der er tilgængelige i dit land, beskytter du miljøet og menneskets sundhed samt bidrager til betryggende og rationel anvendelse af naturressourcer. Indsamling af elektrisk og elektronisk udstyr og affald forhindrer mulig forurening af naturen med farlige stoffer, som kan være indeholdt i elektriske og elektroniske produkter og udstyr.

Din Bang & Olufsen forhandler kan hjælpe og rådgive dig om den korrekte bortskaffelsesmetode i dit land.

Små produkter er ikke altid mærket med piktogrammet. I sådanne tilfælde forefindes det i brugervejledningen, på garantibeviset og på emballagen.

